

HANDLEIDING

Speaksee Microphone Kit



Informatie in dit document kan zonder voorafgaande kennisgeving worden gewijzigd. Laatste versie is te vinden op <https://speak-see.com/nl/pages/manual>

©Speaksee. Alle rechten voorbehouden.

INHOUD

ONDERDELENOVERZICHT	2
In de doos van de Microphone Kit	2
Sticker op de doos	2
Speaksee Microfoons	2
Oplaadstation	4
Oplaad Accessoires	6
INSTALLATIE	7
Volg de stappen van de Handleiding	7
Volg de stappen in de Speaksee App	8
DAGELIJKS GEBRUIK	12
Zet de Microphone Kit aan	14
Het dragen van de microfoons	16
Ondertitelen van gesprekken	17
Herkennen van de batterij status	18
De Microphone Kit uitzetten	19
De Microphone Kit opladen	20
Software updates	22
App updates	22
Instellingen aanpassen	22
Leesbaarheid aanpassen	22
Vertalen	23
Microfoon kleuren aanpassen	24
Compact message modus	25
VERBINDINGSMODUS WIJZIGEN	25
Verbinden via Bluetooth	27
Verbinden via Wi-Fi	28
OPLOSSEN VAN PROBLEMEN	29
Legenda van oplaadstation lampjes	29
Legenda van het microfoon lampje	37
Legenda aan/uit-knop bediening	39
Apparaatinformatie delen	40
Terugzetten naar fabrieksinstellingen	40
Wachtwoord opnieuw instellen	43
TECHNISCHE SPECIFICATIES	43
JURIDISCHE INFORMATIE	45

Privacybeleid	45
Regelgeving Informatie	45
Belangrijk advies	47
Vorzorgsmaatregelen	47
CONTACTGEGEVENS	48

ONDERDELENOVERZICHT

In de doos van de Microphone Kit



De Speaksee Microphone Kit bevat de volgende onderdelen en accessoires:

- 1 x Oplaadstation
- 3 x Microfoon
- 9 x Kleurenpuuk
- 3 x Nekkoord
- 1 x Internationale adapter
- 1 x USB-C kabel
- 1 x Opbergetui

Samen met de volgende afgedrukte documentatie:

- Handleiding
- Legal Information Card

Optioneel meegeleverde accessoires:

- 1 x Wi-Fi Hotspot

Sticker op de doos

De sticker op de doos bevat informatie met betrekking tot je Microphone Kit.

- MAC (LAN1): verwijst naar het Wi-Fi-MAC-adres.
- MAC (LAN2): verwijst naar het Ethernet MAC-adres.
- SN: is het unieke serienummer van je Microphone Kit, dit is dezelfde code die op de achterkant van het oplaadstation staat afgedrukt.



Speaksee Microfoons

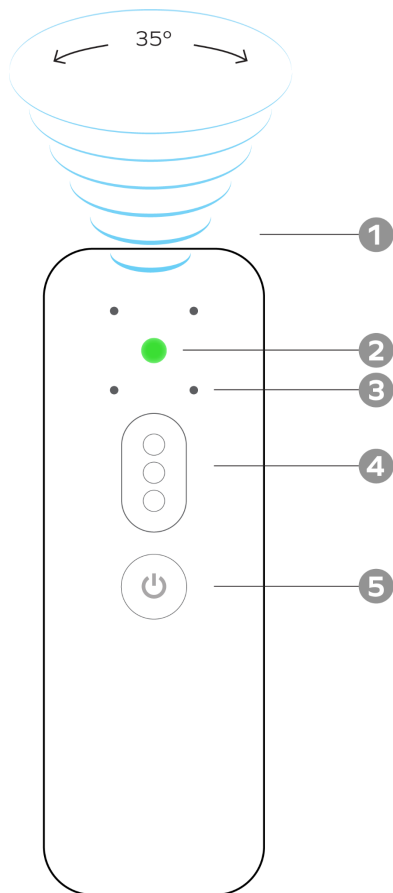

- 1. Gerichte spraakdetectie**
Om de stem op te vangen van de persoon die het draagt.
- 2. Lampje**
Geeft de status van de microfoon aan. Zie de [legenda van het microfoon lampje](#) voor een volledig overzicht.
- 3. Microfoon-ontvangers**
Om direct te luisteren en ondertitelen wat er gezegd wordt.
- 4. Gekleurde puck**
Bij elke Microphone Kit worden negen verschillende kleuren geleverd. LET OP: het veranderen van sprekers kleuren wordt op dit moment nog niet ondersteund.
- 5. Aan/uit-knop**
Nadat je het oplaadstation hebt ingeschakeld, zet je de microfoons aan door op deze aan/uit-knop te drukken.

Oplaadstation

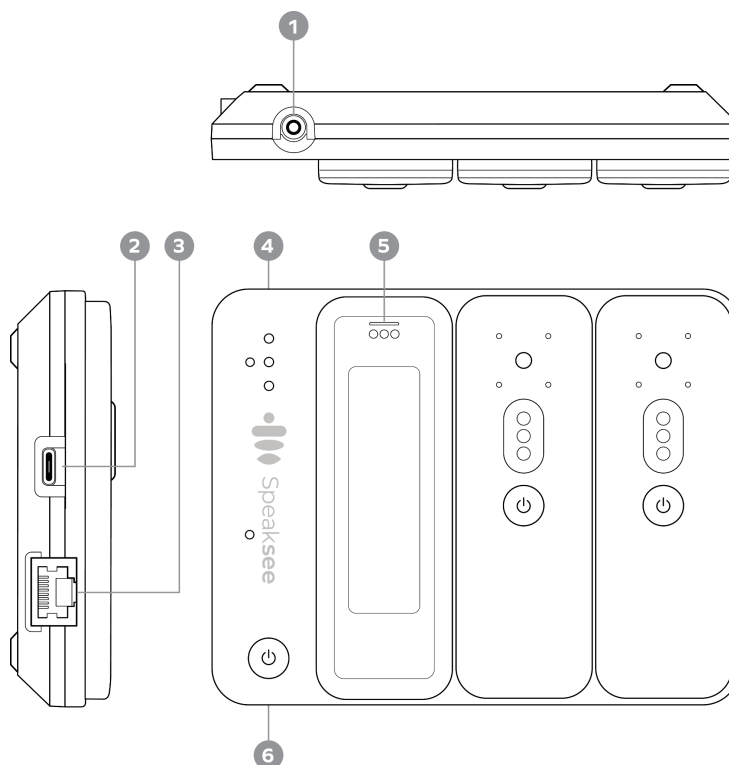

1. Audio-aansluiting

Sluit een apparaat aan waarvan je de audio wilt ondertitelen. Denk hierbij aan je smartphone of je TV. Verbindt deze door middel van een 3.5 mm audiokabel. Let op: Deze functie wordt nog niet volledig ondersteund.

2. USB-C oplaadaansluiting

Gebruik deze aansluiting om je Microphone Kit op te laden.

3. Ethernet-aansluiting

Maak verbinding via een netwerkkabel met deze poort, alternatief voor Wi-Fi. Let op: Deze functie wordt nog niet volledig ondersteund.

4. Lampjes

Om de status van het oplaadstation aan te geven. Zie [de legenda van de oplaadstation lampjes](#) voor een volledig overzicht.

5. Oplaad pinnen

Om de microfoons aan te sluiten op het oplaadstation om ze op te laden.

6. Aan/uit-knop

Druk hierop om het oplaadstation aan te zetten. Zet vervolgens de microfoons afzonderlijk aan.

Oplaad Accessoires

Gebruik voor het opladen van de Microphone Kit uitsluitend de bijgeleverde adapter en kabel.

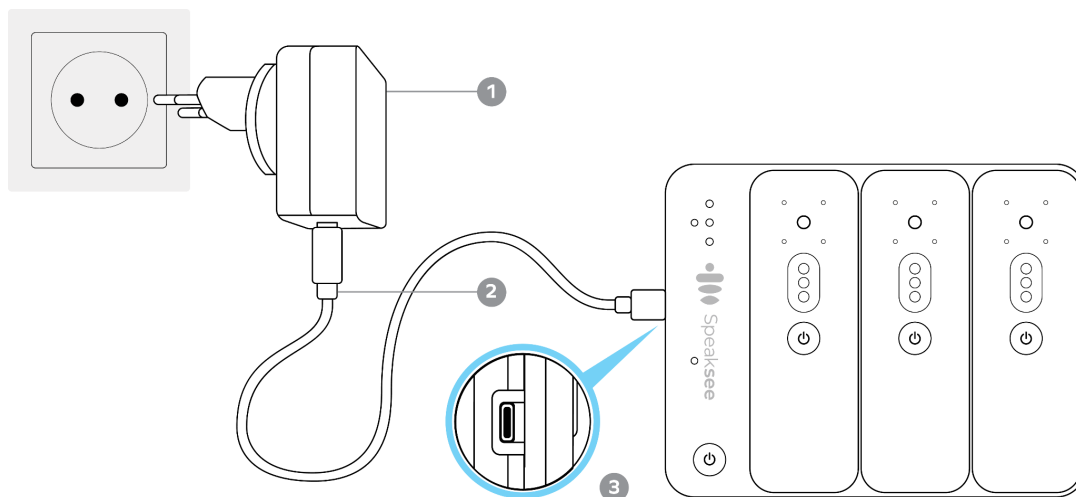

1. Internationale adapter

Verwissel de adapter kop om hem aan te passen aan je stopcontact.

2. USB-C Kabel

Om de adapter aan te sluiten op het oplaadstation.

3. USB-C Ingang

Steek de USB-C-kabel in deze poort van het oplaadstation.

INSTALLATIE

Volg de stappen van de Handleiding

In het binnenvak van de opbergetui van de Microphone Kit bevindt zich een boekje (handleiding). Deze ziet er als volgt uit:

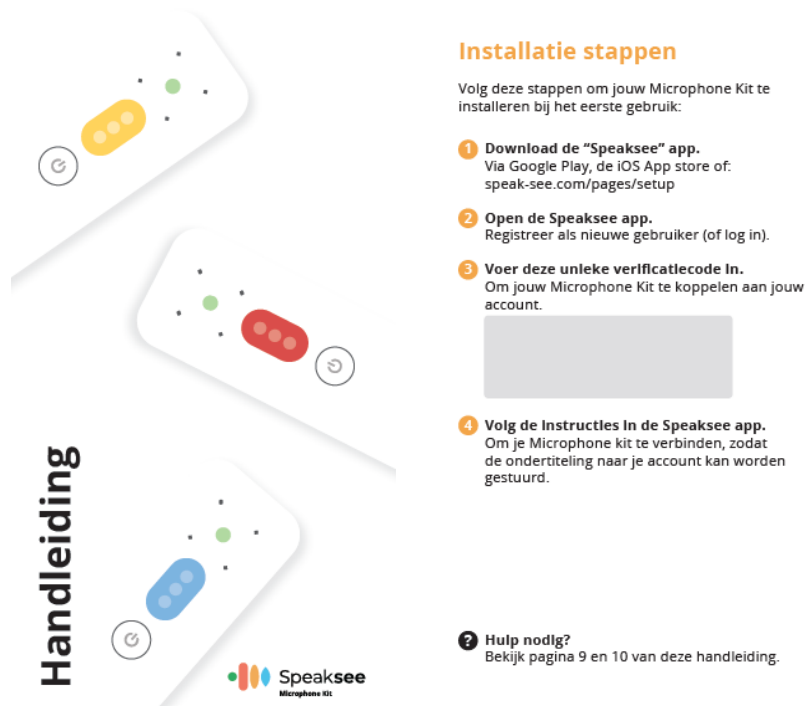

Getoond voorbeeld van productie run 2023

Ga aan de slag door deze 3 stappen te volgen en gebruik de verificatiecode om je apparaat aan te sluiten:

1. Installeer de Speaksee app

Scan de QR-code zoals aangegeven op de handleiding om de Speaksee app te downloaden of ga naar: speak-see.com/setup

2. Stel je Microphone Kit in.

Volg de instructies in de app om je Microphone Kit in te stellen. Je wordt gevraagd om de verificatiecode te gebruiken die op de handleiding staat afgedrukt.

Let op: De verificatiecode kan maar één keer gebruikt worden. Als je Speaksee op een ander apparaat wilt gebruiken, zorg er dan voor dat je met hetzelfde account inlogt.

3. Veel plezier met ondertitelen!

Gebruikershandleiding Speaksee Microphone Kit, versie 2023.10

Volg de stappen in de Speaksee App

The image shows two screenshots of the Speaksee app interface. The top screenshot is the login screen, featuring the Speaksee logo at the top. Below the logo, the text reads: "Maak een nieuwe account aan of log in als je al een account hebt." In the center, there is an illustration of four diverse people (two men and two women) standing around a large, oval table. On the table, there is a tablet displaying a colorful interface and a small document. Below the illustration, there is a large orange button labeled "ACCOUNT AANMAKEN". Underneath this button, the text asks "Heb je al een account?" followed by a smaller orange button labeled "LOG-IN".

The bottom screenshot is the registration screen, titled "Begin". It contains several input fields: "Voornaam", "Achternaam", "Email", and "Bevestig email". Below these is a dropdown menu labeled "Gesprekstaal". There are two password fields: "Kies je wachtwoord" and "Bevestig wachtwoord", each with an eye icon to toggle visibility. At the bottom, there is a line of text: "Door een account aan te maken accepteer je de Algemene Voorwaarden" with "de Algemene Voorwaarden" as a blue link. A large orange button labeled "REGISTREER" is positioned at the very bottom of the registration form.

1. Account aanmaken

Als je nog geen Speaksee account hebt, druk dan op de "Account aanmaken" knop. Heb je al een account? Dan kun je op "Log in" drukken. Ga verder met stap 3. Heb je al een account voor Speaksee AutoCaption? Dan kun je inloggen met dezelfde gegevens.

Vul het volledige formulier in om je Speaksee account aan te maken.

Let op: Speciale tekens zijn niet toegestaan in de naam velden.

Voor de gesprekstaal kun je de taal selecteren van de audio die de microfoons ontvangen.

Kies je eigen wachtwoord om in te kunnen loggen op je Speaksee account, dit is **NIET** de unieke verificatiecode op je handleiding.

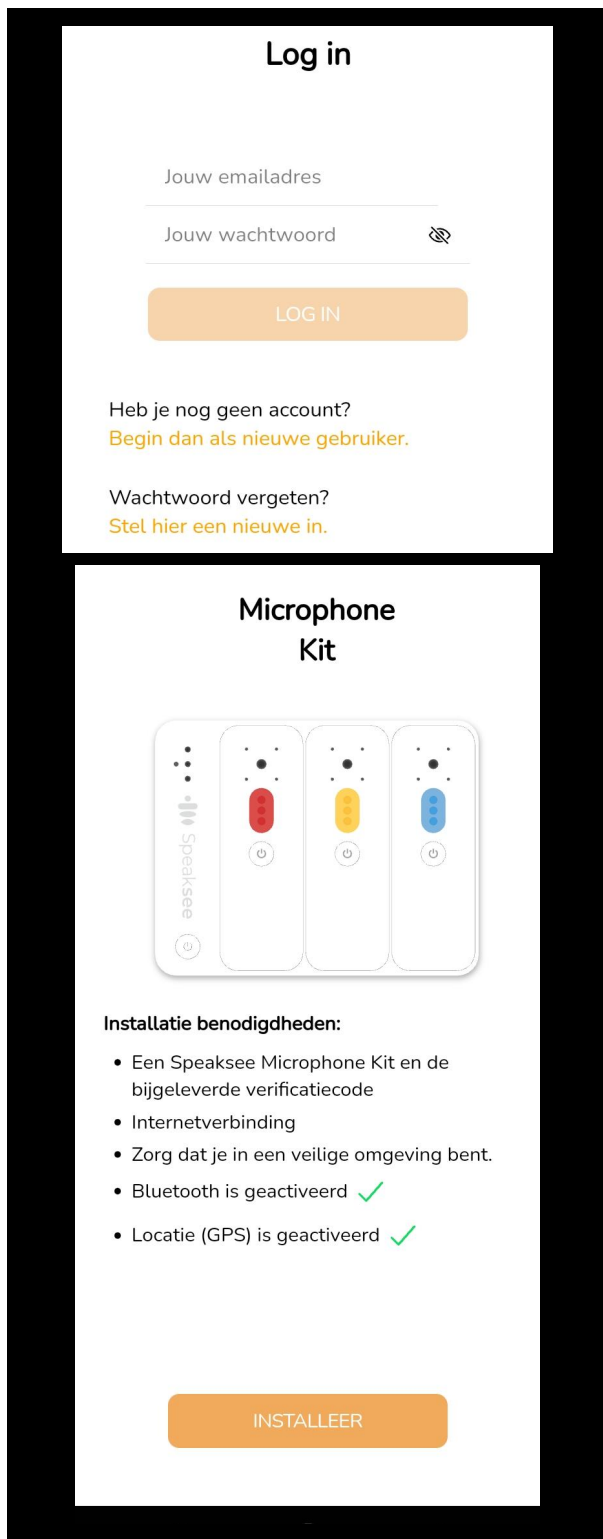

2. Je account verifiëren

Nadat je je account hebt aangemaakt, ontvang je een e-mail om je account te verifiëren. Klik op de link in de e-mail en je account wordt geverifieerd. Nadat je op de link hebt geklikt, kun je terugkeren naar de app en inloggen met je Speaksee account.

3. Bluetooth (en locatie) aanzetten

Om de Microphone Kit op je telefoon of tablet aan te sluiten, moet Bluetooth ingeschakeld zijn. **Let op: Android-gebruikers moeten ook hun locatie inschakelen.**

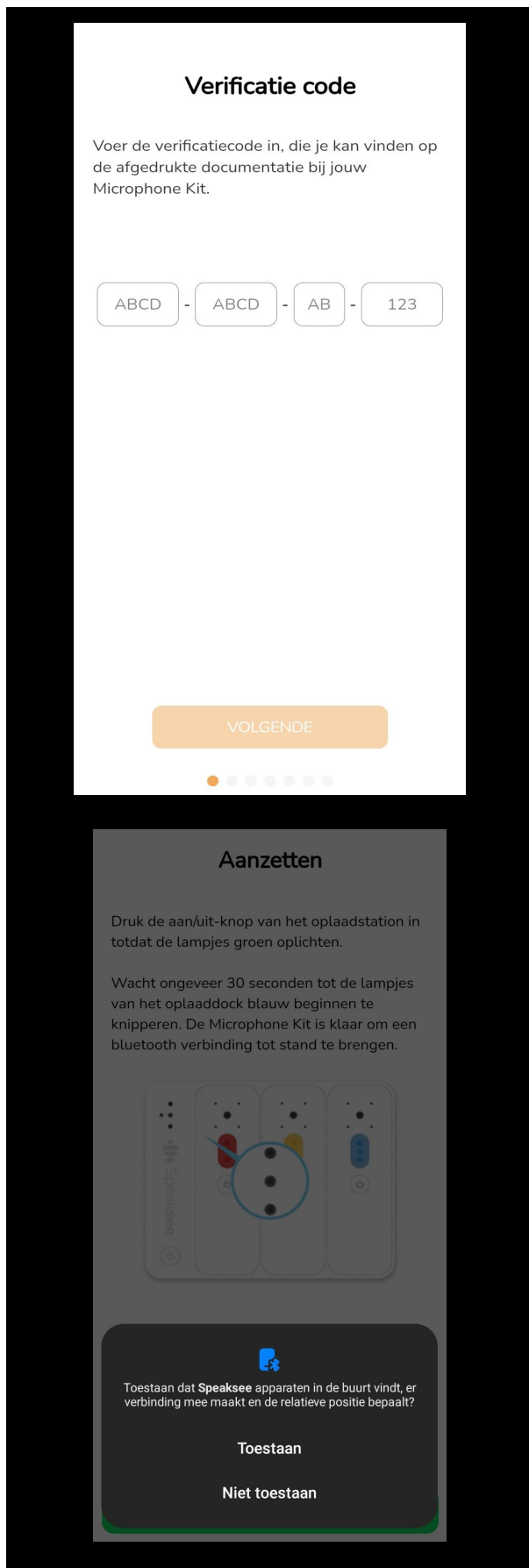

4. Verificatiecode invoeren

Voer de verificatiecode in die in de afgedrukte documentatie staat. **Let op: de verificatiecode kan slechts voor één account worden gebruikt.**

5. Toestaan dat Speaksee apparaten in de buurt vindt

Klik op toestaan in het pop-upbericht zodat de app verbinding kan maken met je Microphone Kit.

Aanzetten

Druk de aan/uit-knop van het oplaadstation in totdat de lampjes groen oplichten.

Wacht ongeveer 30 seconden tot de lampjes van het oplaaddock blauw beginnen te knipperen. De Microphone Kit is klaar om een bluetooth verbinding tot stand te brengen.

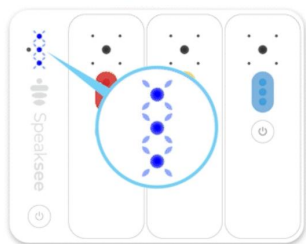

Let op: Het lampje van de microfoon kan wit oplichten, dit betekent dat de microfoon batterij wordt opgeladen.

ZOEKEN >>



6. De Microphone Kit aanzetten

Klik op de aan/uit-knop van het oplaadstation om de Microphone Kit aan te zetten. Je zult zien dat alle 3 de lampjes groen worden en gaan knipperen. Als de lampjes blauw beginnen te knipperen, is de Microphone Kit klaar om een bluetooth-verbinding op te zetten. Je kunt op "Volgende" drukken.

Bluetooth verbinding

Selecteer hieronder je Microphone Kit en klik op "Verbind".

Zorg dat je in een veilige omgeving bent.



Zoeken



7. De Microphone Kit aan je telefoon koppelen

De app scant om een verbinding op te zetten tussen je telefoon en de Microphone Kit. Zodra de Microphone Kit onder de naam Speaksee is gevonden, kun je op "Verbind" drukken.

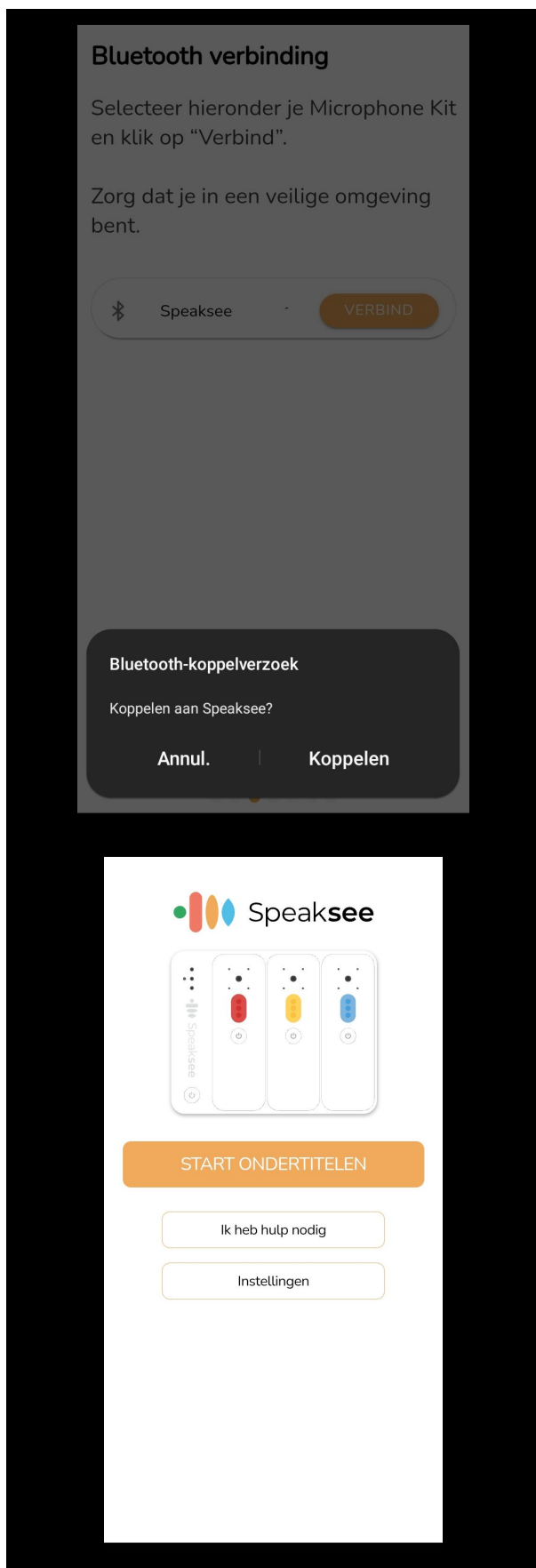

8. Koppelverzoek

Druk op "Koppelen" op het pop-up verzoek op je scherm. Dit zorgt ervoor dat de app automatisch verbinding maakt met je Microphone Kit elke keer dat je hem wilt gebruiken.

9. Klaar voor gebruik

Je bent nu klaar om je Speaksee Microphone kit te gebruiken. Ga naar de volgende pagina voor instructies over het gebruik van je Microphone Kit.

DAGELIJKS GEBRUIK

Deze Speaksee Microphone Kit ondertitelt direct wat mensen zeggen, zelfs in groepen en bij achtergrondgeluid.

Gebruik de Speaksee app op je smartphone, tablet of laptop en bekijk wie wat zegt. De spraak die door elke microfoon wordt opgepikt, wordt in een andere kleur weergegeven.

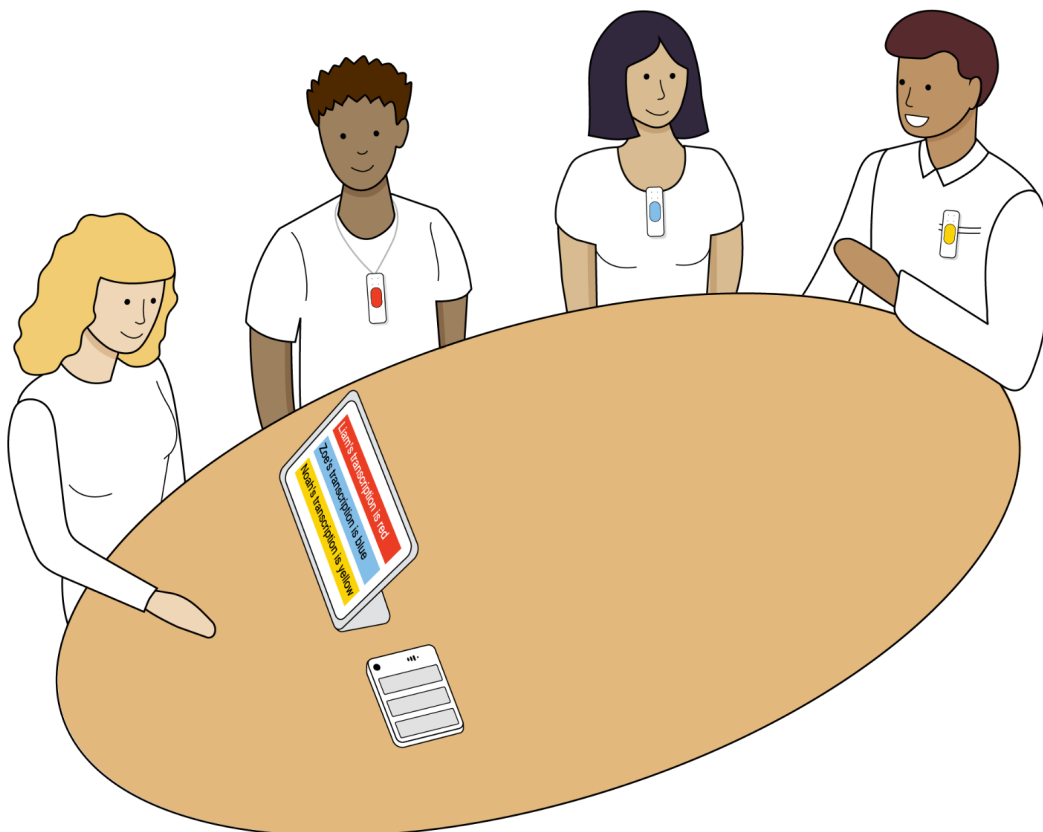

Je gesprekken zijn beveiligd

Voel je vrij om de Microphone Kit in elke omgeving te gebruiken. Jouw transcripties zijn hardware- en software versleuteld. Ook is de veiligheid van de Microfoon Kit op de proef gesteld door een team van IT-deskundigen van KPN. Hier zijn we voor geslaagd.

Zet de Microphone Kit aan

Bij het eerste gebruik dien je je Microphone Kit in te stellen volgens de stappen zoals beschreven in het hoofdstuk "[Installatie](#)". Schakel bij elk gebruik altijd eerst het oplaadstation in, voordat je de microfoons inschakelt.

1. Zet het oplaadstation aan

Voordat je de microfoons inschakelt, schakel je het oplaadstation in door de aan/uit-knop 1 seconde in te drukken.

De 3 lampjes knipperen eenmaal groen om aan te geven dat het apparaat wordt ingeschakeld. Het opstarten duurt ongeveer 5 seconden, waarin het probeert verbinding te maken met je smart device.

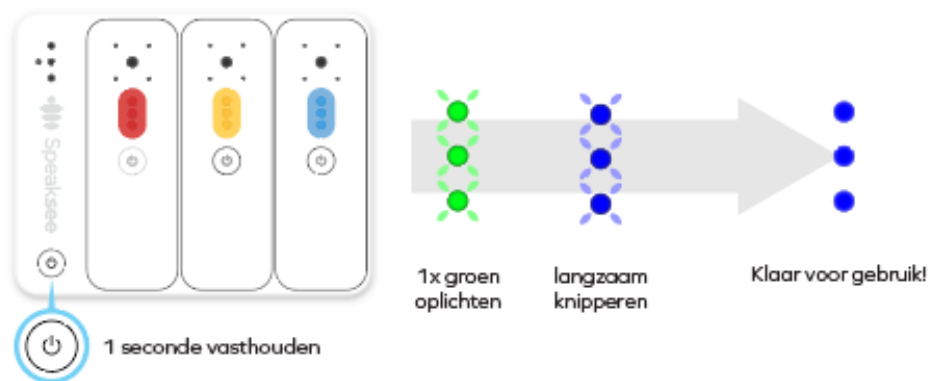

Zodra de lampjes continu blauw branden, is het oplaadstation klaar voor gebruik. Je kunt nu op start ondertitelen drukken en de lampjes worden constant groen.

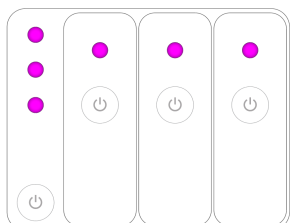

software update wordt uitgevoerd

LET OP: Als je het oplaadstation inschakelt en de app opent, kan er een software-update verschijnen. Een software-update is te herkennen aan 3 roze lampjes, lees het hoofdstuk [Software updates](#) voor een gedetailleerde uitleg.

2. Zet de Microfoons aan

Zodra het oplaadstation is aangezet, zet je elke microfoon aan door hem uit het oplaadstation te halen en de aan/uit-knop 1 seconde ingedrukt te houden:

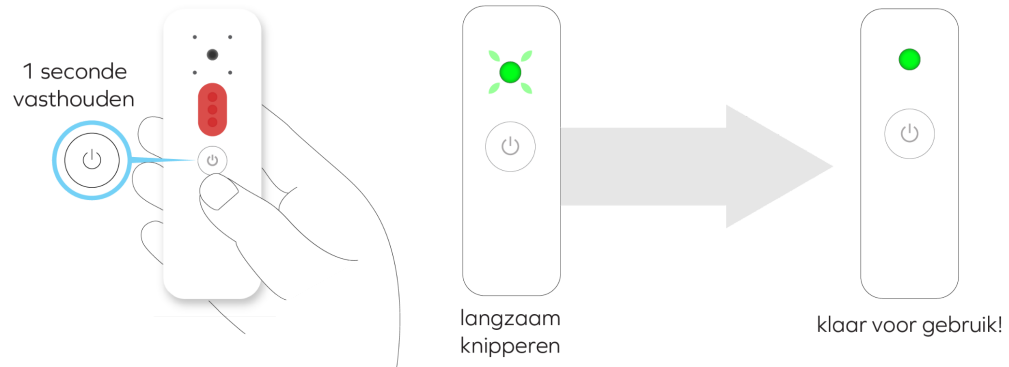

Het lampje knippert groen om aan te geven dat de microfoon aan het opstarten is. Dit duurt ongeveer 5 seconden. Zodra de microfoon continu groen brandt, is de microfoon klaar voor gebruik. Je kunt nu de microfoons uitdelen aan elke spreker.

Het dragen van de microfoons

Elke spreker moet een microfoon dragen om een gesprek zo goed mogelijk te kunnen ondertitelen. Om de stem van de persoon die hem draagt goed op te vangen, is het belangrijk dat de microfoon omhoog wijst in de richting van de mond van de spreker. Ook moet het lampje zichtbaar zijn, naar voren gericht.

Clip

Gebruik de clip voor overhemden met een borstzakje of een lage halslijn.

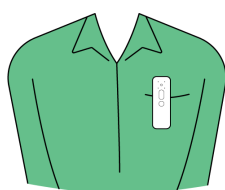

Aan de borstzak vastgemaakt

Open de clip door lichte druk uit te oefenen en bevestig hem naar wens aan de kleding.

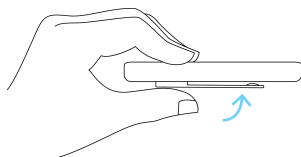

Nekkoord

Voor alle andere kledingstukken bevestigt je het nekkoord aan de microfoon door het magnetische bedeltje aan de achterkant van de microfoon vast te klemmen.

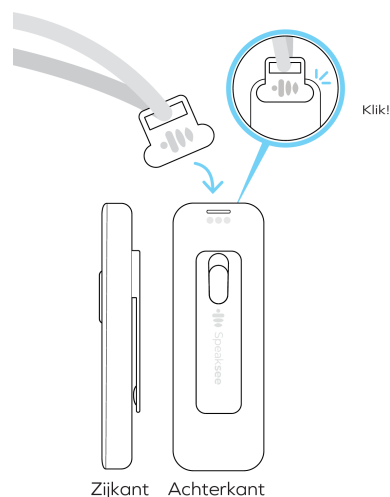

Zijkant Achterkant

✓ Correct dragen



Geklemd aan shirt met lage hals



Nekkoord voor shirt met hoge hals

✗ Incorrect dragen



Schuin in shirt geklemd



Vastgeclipd op shirt met hoge hals

Ondertitelen van gesprekken

De nauwkeurigheid is het best wanneer iedereen in het gesprek duidelijk articuleert en hoorbaar (luid genoeg) spreekt. Het is het beste om alle deelnemers aan het gesprek hierover van tevoren te informeren.

In de app

Zodra de Microphone Kit is ingeschakeld kun je in de app op de knop "Start transcriptie" drukken. Selecteer vervolgens de Microphone Kit in de popup. Elke spreker kan nu beginnen met praten en de ondertiteling verschijnt in de app.

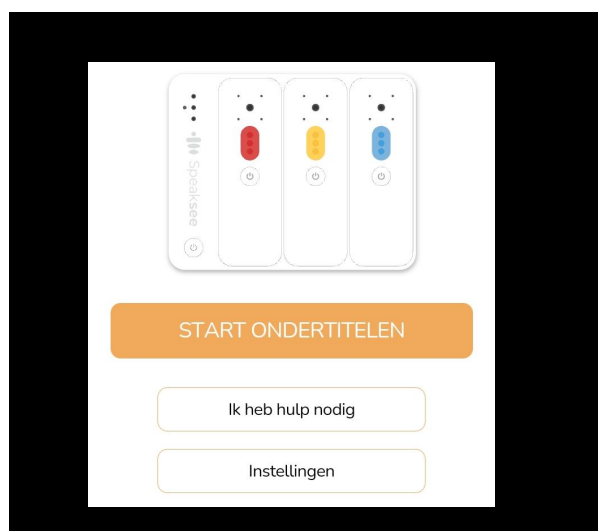

Op de computer via web browser

Wil je de ondertiteling liever op je computer of laptop bekijken? Ga dan naar speak-see.com/web. Log in met je Speaksee account en selecteer de Microphone Kit die je wenst te gebruiken. Elke spreker kan nu beginnen met praten en de transcripties zullen in de app verschijnen.

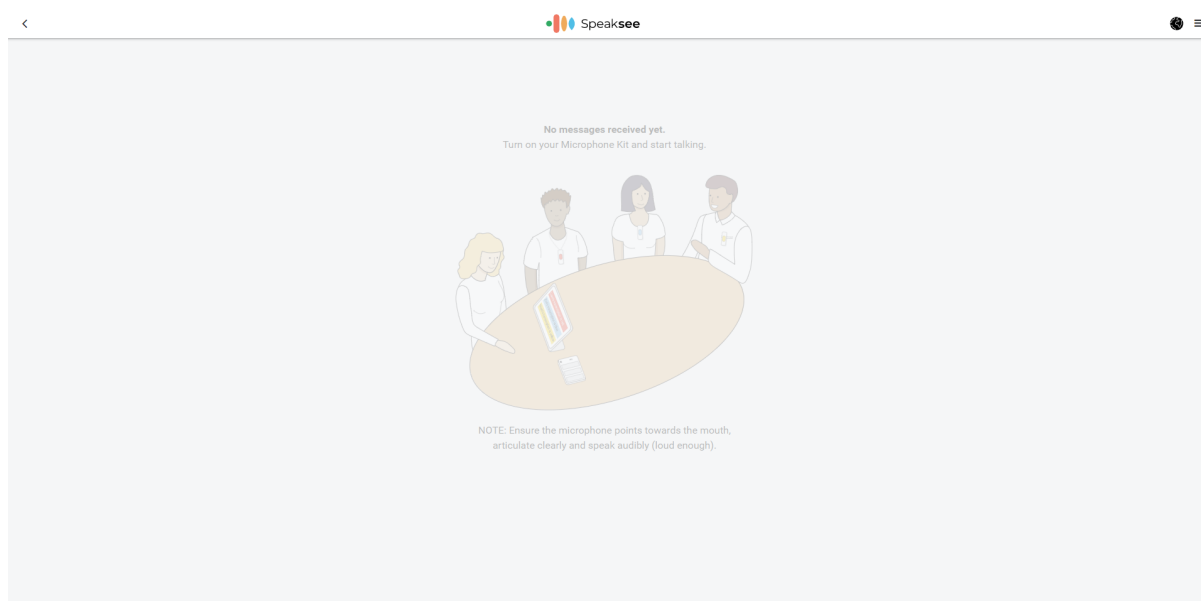

Herkennen van de batterij status

Tijdens het gebruik raakt de batterij van de Microphone Kit langzaam op. Het is goed om je hiervan bewust te zijn, om tijdig te herkennen wanneer de Microphone Kit opgeladen dient te worden.

De gemiddelde gebruikstijd voor elke microfoon is 1 uur en 45 minuten. Dat betekent dat je met een 100% volle batterij een gesprek van 1 uur en 45 minuten kunt voeren totdat de microfoon uitschakelt.

Vol:

Zolang de lampjes in groen branden tijdens het gebruik is de Microphone Kit voldoende opgeladen.

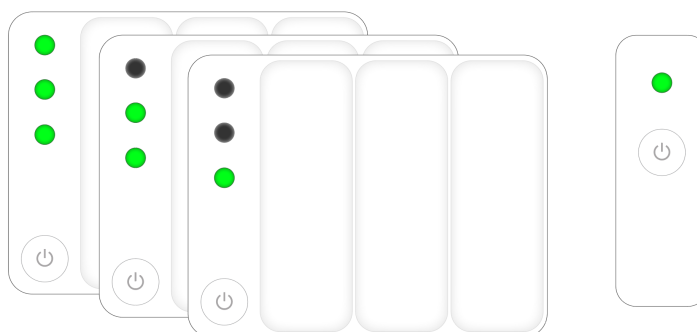

batterij voldoende geladen voor gebruik

Bijna leeg:

Als de batterij bijna leeg is, knippert het lampje afwisselend groen en rood.



LET OP: batterij bijna leeg!

Batterij te leeg voor gebruik:

In het geval dat er geen oplaad-actie wordt ondernomen, zal de Microphone Kit automatisch uitschakelen naar standby. Dit wordt aangegeven door het 10x knipperen in rood van het lampje.

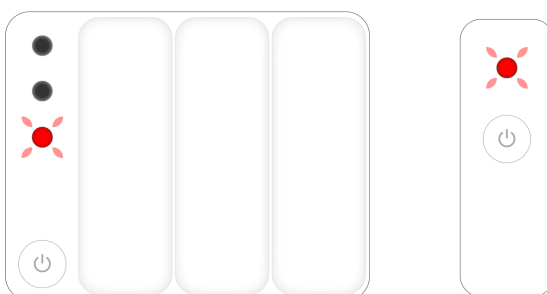

automatische uitschakeling doordat de batterij leeg is

De Microphone Kit uitzetten

1. De microfoons

Voor het uitzetten van de microfoons voldoet het door simpelweg de microfoons terug te plaatsen in het oplaadstation. De microfoons worden dan opgeladen of automatisch uitgeschakeld wanneer de batterij vol is.

2. Het oplaadstation

Houd de aan/uit-knop van het oplaadstation 1 seconde ingedrukt om het uit te zetten. De lampjes knipperen 1 keer rood, om aan te geven dat het apparaat uitschakelt. Als het oplaadstation niet op de oplader is aangesloten, moeten alle lampjes uitgaan.

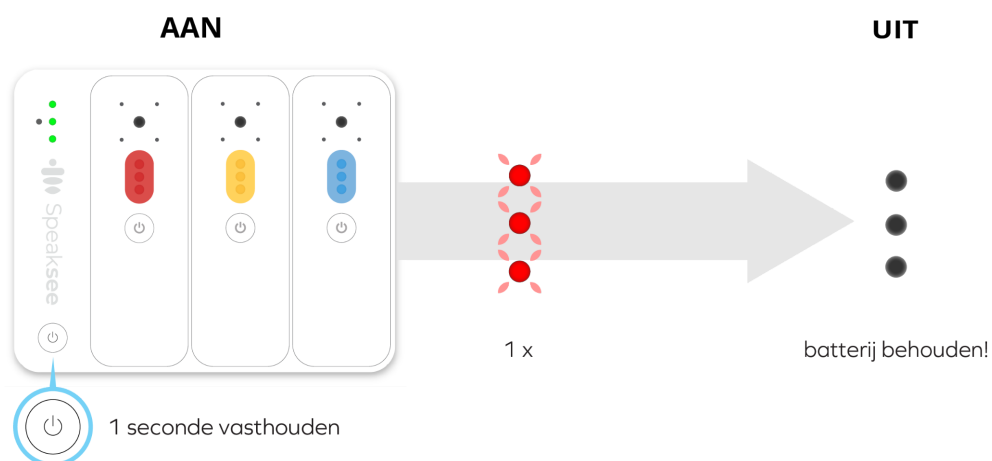

De Microphone Kit opladen

Tijdens het opladen lichten de lampjes wit op om de laadstatus van de batterij aan te geven.

LET OP: de Microphone Kit kan niet opladen in de volledig uit modus.

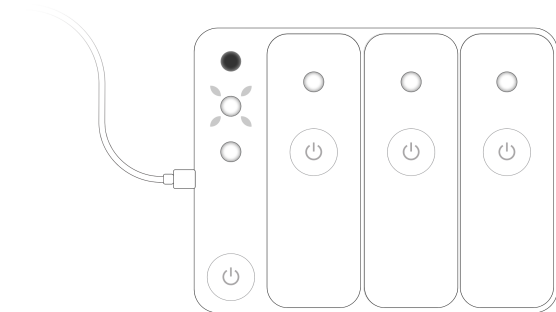

de batterij is nog aan het opladen

Aan het laden:

Als het oplaadstation aan het laden is knippert 1 van de lampjes in wit.

Het opladen van de microfoons wordt aangegeven door het continue branden van het lampje in wit.

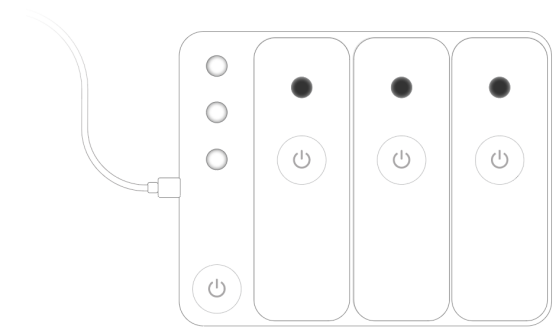

batterij volledig opgeladen

Batterij is vol:

Het oplaadstation is volledig opgeladen als de lampjes alle 3 continue wit branden.

Wanneer de microfoons volledig opgeladen zijn, zullen de lampjes juist uit blijven terwijl ze in het oplaadstation liggen.

Het oplaadstation opladen

Om het oplaadstation op te laden dienen de USB-C kabel en adapter verbonden te worden zoals omschreven in het hoofdstuk over de [oplaad accessoires](#).

TIP: Het oplaadstation kan ook worden opgeladen tijdens gebruik!

LET OP: laat de Microphone Kit niet op bij een omgevingstemperatuur hoger dan 35°C.

De microfoons opladen

De microfoons worden automatisch opgeladen bij terugplaatsing in het oplaadstation.

LET OP: De microfoons worden niet opgeladen wanneer het batterijniveau van het oplaadstation te laag is.

Software updates

Het wordt aanbevolen om de software van je Microphone Kit up-to-date te houden. Als er een nieuwe software-update beschikbaar is, wordt je gevraagd deze in de App goed te keuren.

Tijdens een software-update branden de lampjes op het oplaadstation roze. Een update kan enkele minuten duren.

We informeren onze gebruikers vooraf via e-mail over alles wat ze moeten weten over de update.

Hieronder vind je een overzicht van het updateproces. Eerst worden de lampjes op het oplaadstation constant roze. Daarna worden ook de microfoons roze, wat aangeeft dat de microfoons worden bijgewerkt. Zodra de update is voltooid, start de Microphone Kit opnieuw op en worden de lampjes blauw. Tijdens de update worden statusupdates gegeven in de app.

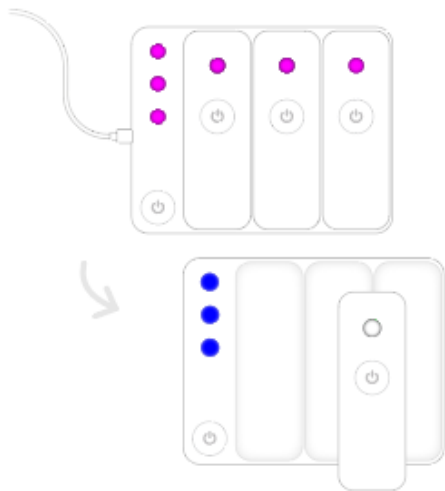

Het oplaadstation en de microfoons zijn aan het updaten.
Je kunt de status hiervan bijhouden in de app. Zodra de update klaar is start de Microphone Kit opnieuw op om de update te voltooien.

App updates

Zorg ervoor dat onze app geüpdatet is naar de meest recente versie. We zijn altijd bezig met verbeteringen!

Instellingen aanpassen

Leesbaarheid aanpassen

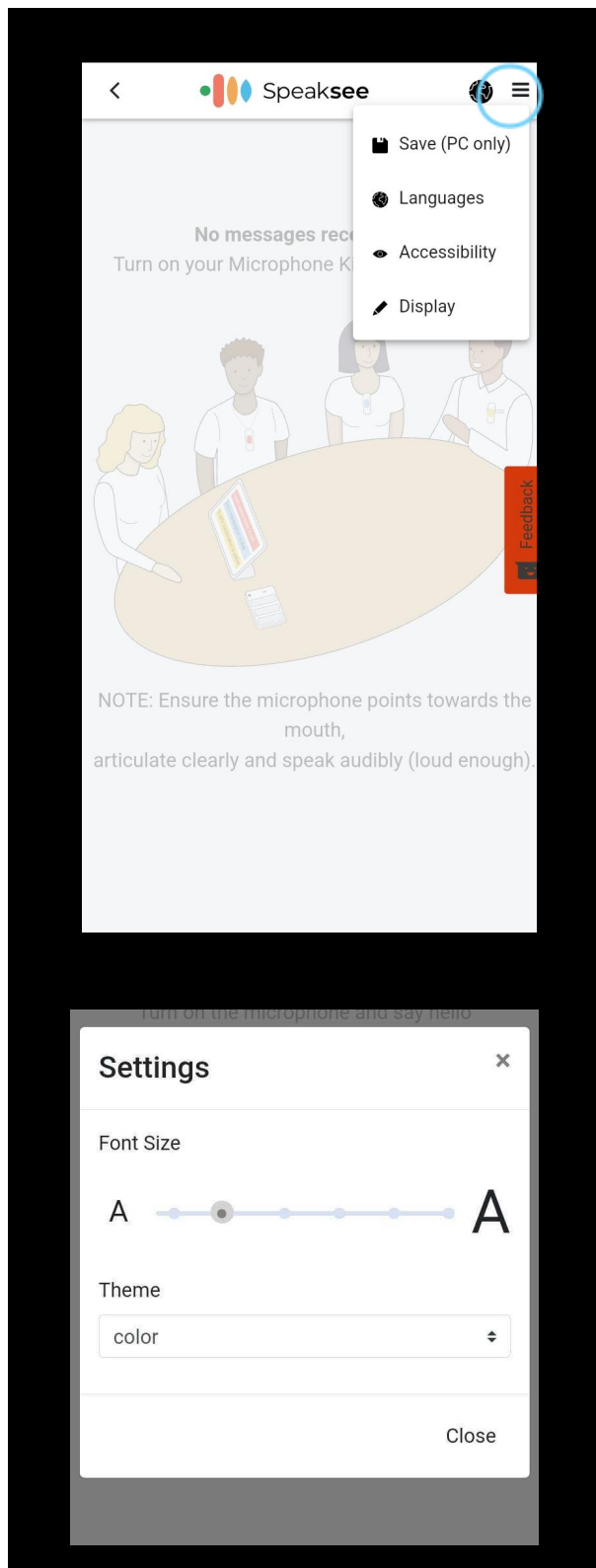

Lettergrootte en kleur thema

Druk op het instellingen icoon in de rechterbovenhoek van het scherm. Hierdoor wordt het instellingenmenu geopend. Hier kun je "Accessibility" selecteren.

Sleep de lettergrootte balk naar links of rechts om de tekst van de transcripties kleiner of groter te maken.

Kies een thema om het transcriptie scherm naar eigen voorkeur te stylen. Je kunt kiezen tussen "Color" en "Glow".

Vertalen

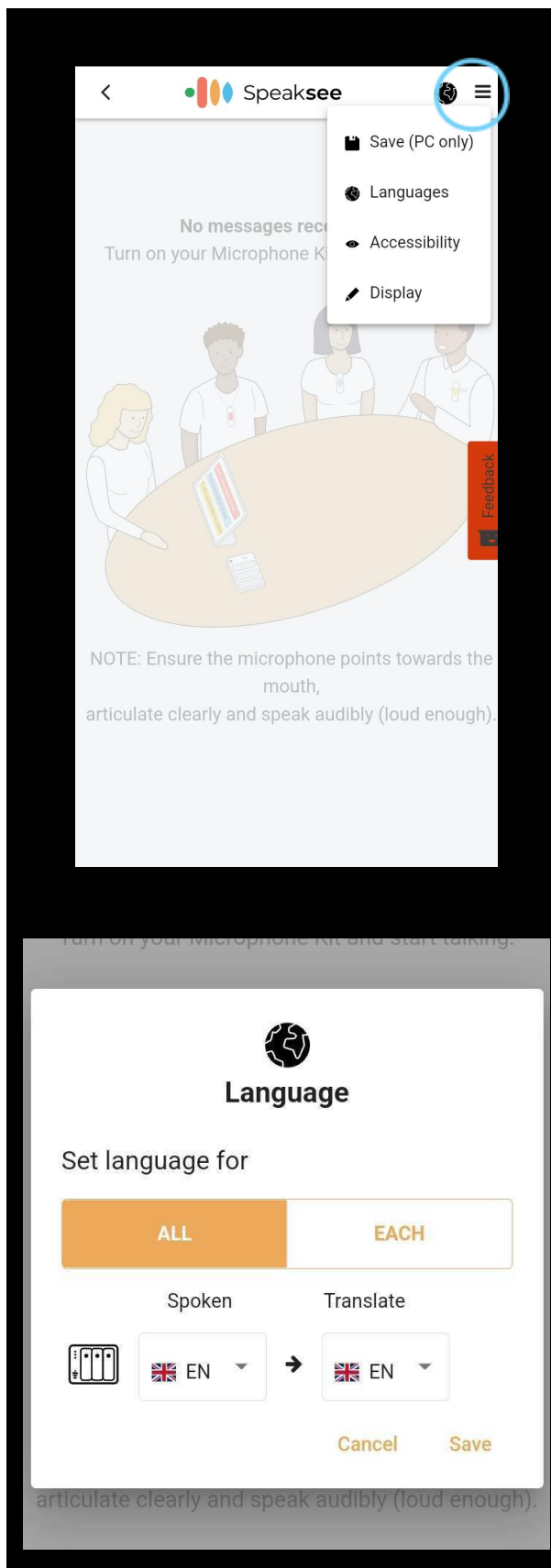

Druk op het menu icoon in de rechterbovenhoek van het scherm. Hierdoor wordt het instellingenmenu geopend. Hier kun je "Languages" selecteren.

In dit menu kun je zowel de invoer- als de uitvoertaal van de gesproken woorden selecteren. Als je niet wilt dat de uitvoer tekst wordt vertaald, houd dan de taal hetzelfde als de gesproken taal.

Op het tabblad "Each" kun je voor elke microfoon afzonderlijk de specifieke invoer- en uitvoer taal instellen.

Microfoon kleuren aanpassen

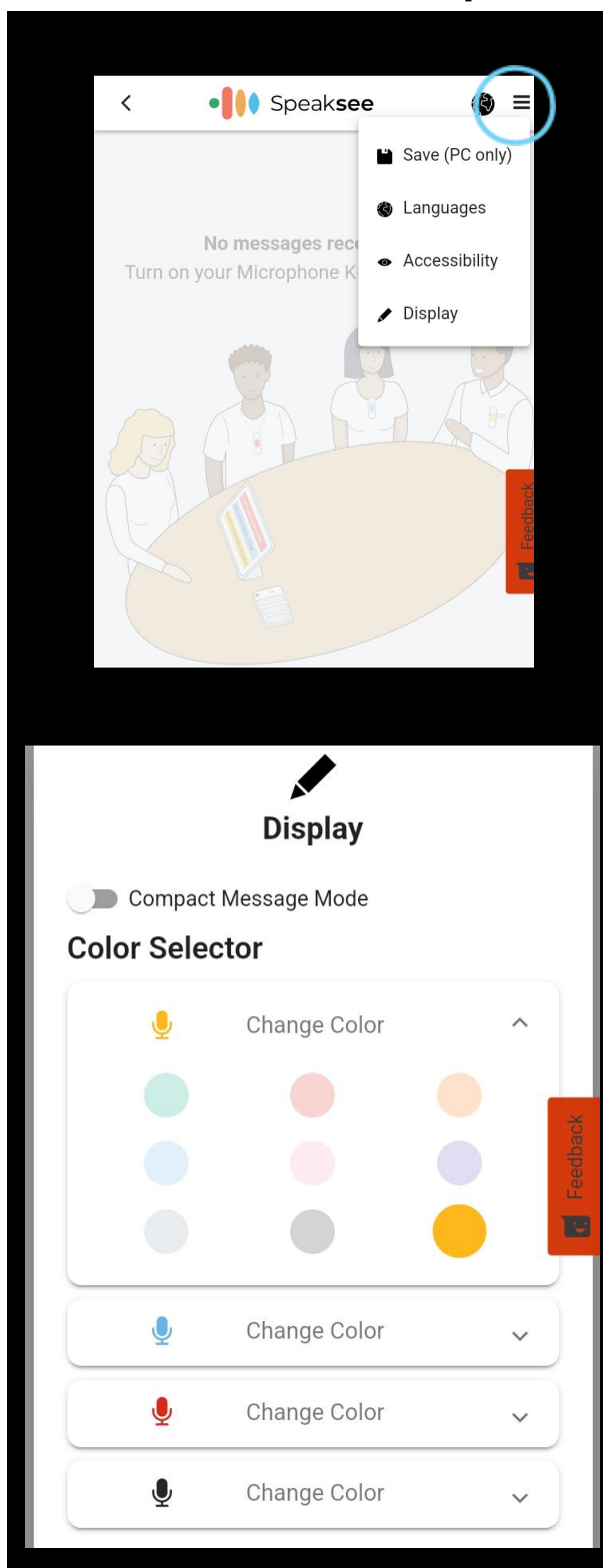

Druk op het menupictogram in de rechterbovenhoek van het scherm. Hierdoor wordt het instellingenmenu geopend. Hier kun je "Display" selecteren.

In dit menu kun je elke individuele microfoon selecteren op basis van hun huidige kleur.

Je kunt een kleur puck eruit halen en omwisselen voor een van de extra kleuren die in je draagtas zitten. Kies de huidige kleur van de microfoon en verander deze in de nieuwe kleur die je op je microfoon wilt. Zodra je klaar bent, druk je op "Close" om je gesprek voort te zetten.

Compact message modus

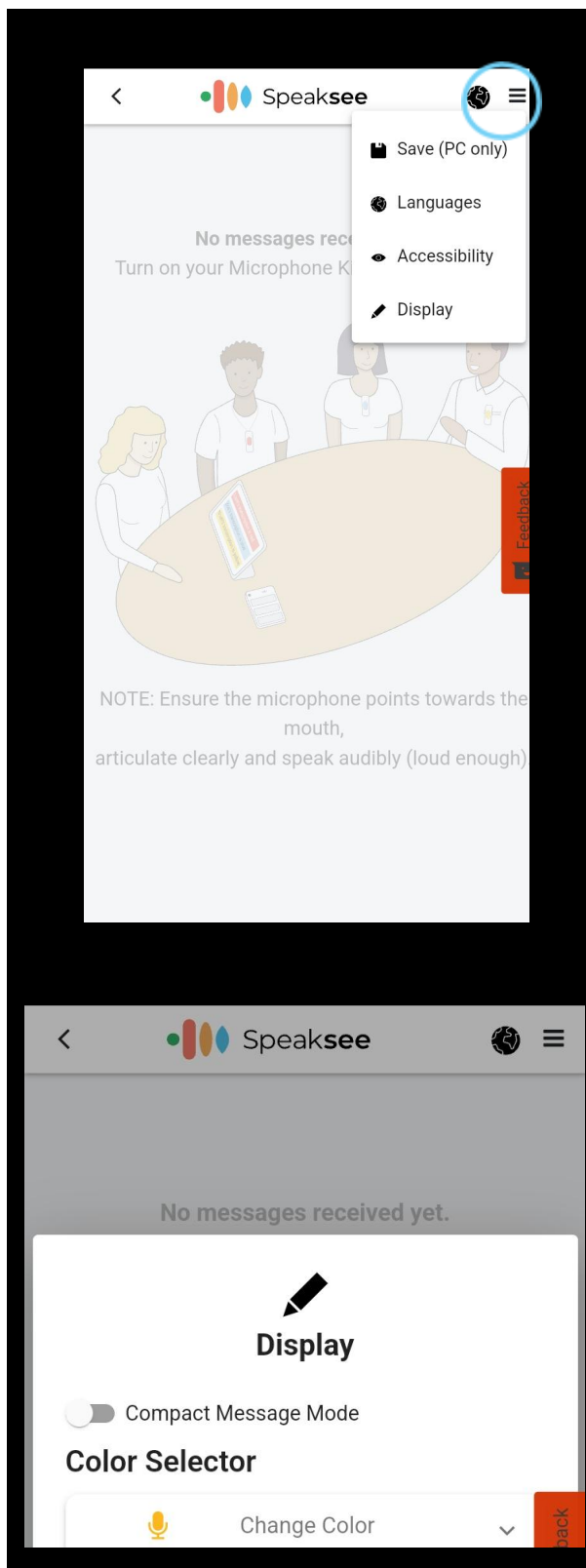

Druk op het menupictogram in de rechterbovenhoek van het scherm. Hierdoor wordt het instellingenmenu geopend. Hier kun je "Display" selecteren.

De compact message modus zorgt ervoor dat je minder informatie van elke microfoon te zien krijgt waardoor er meer ruimte beschikbaar is om de ondertiteling weer te geven.

VERBINDINGSMODUS WIJZIGEN

De Microphone Kit heeft 2 verschillende verbindingsopties:

Bluetooth: Verbinding via Bluetooth stelt je in staat om de Microphone Kit alleen aan te sluiten op je smartapparaat en direct gebruik te maken van de internetverbinding van je smartapparaat. Het vereenvoudigt de manier van verbinden radicaal, waardoor je overal eenvoudig verbinding kunt maken.

Wi-Fi: Verbinding via Wi-Fi verbindt de Microphone Kit rechtstreeks met een Wi-Fi-netwerk. Als de Microphone Kit in Wi-Fi-modus staat, moet je telkens als je een nieuwe locatie bezoekt de Microphone Kit verbinden met een netwerk. We adviseren je om de Microphone Kit in Bluetooth verbindingsoptie te gebruiken als je de Microphone Kit op verschillende locaties wilt gebruiken.

Hieronder vind je instructies voor het aansluiten van de Microphone Kit in verschillende verbindingsopties.

Verbinden via Bluetooth

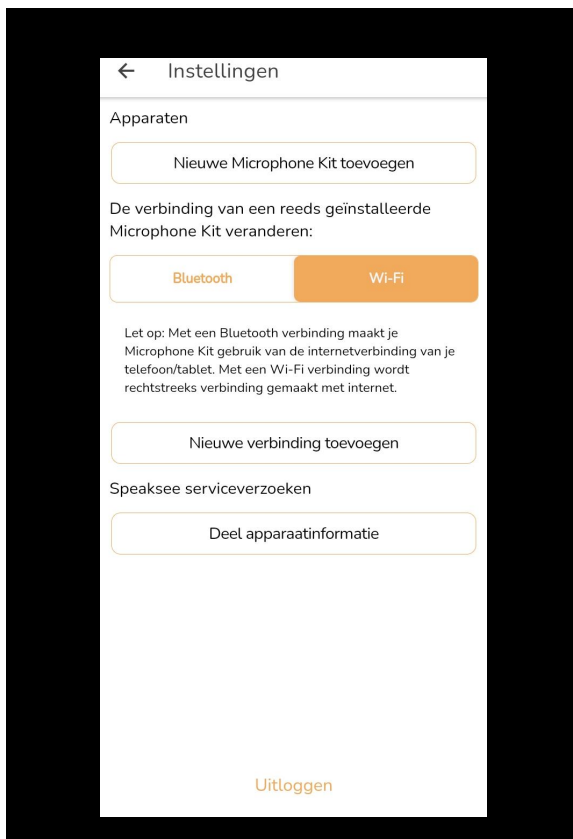

Druk op de instellingenknop in het menu van de Speaksee app en selecteer dan de knop "Bluetooth".

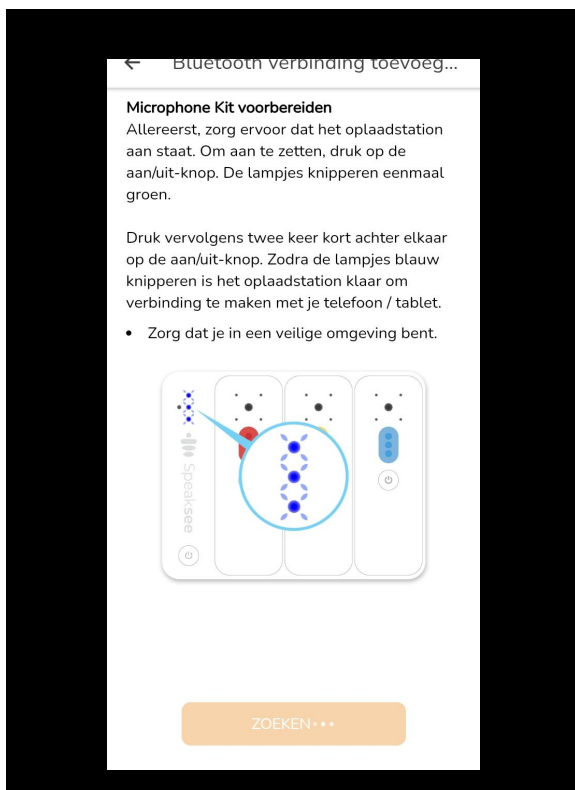

Zet de Microphone Kit aan en zet hem in Bluetooth-modus (door na het aanzetten tweemaal op de aan/uit-knop van het oplaadstation te drukken).

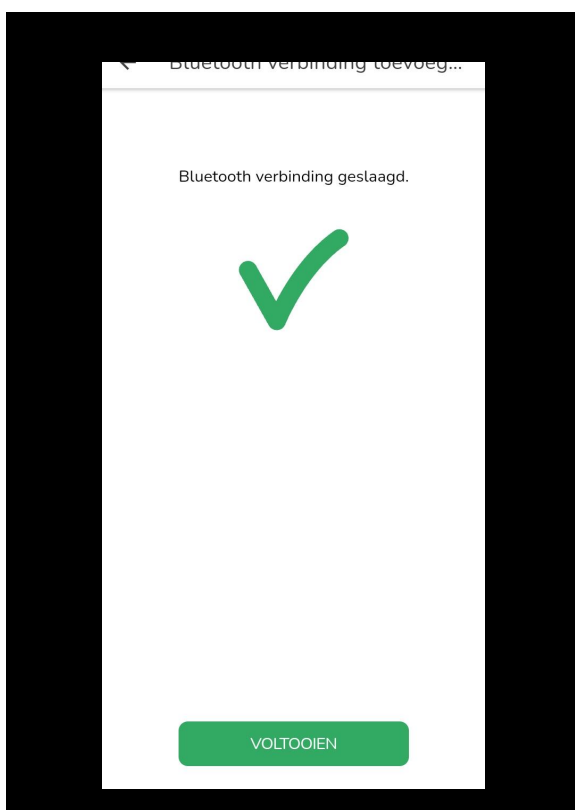

Je Microphone Kit is nu succesvol gekoppeld via Bluetooth.

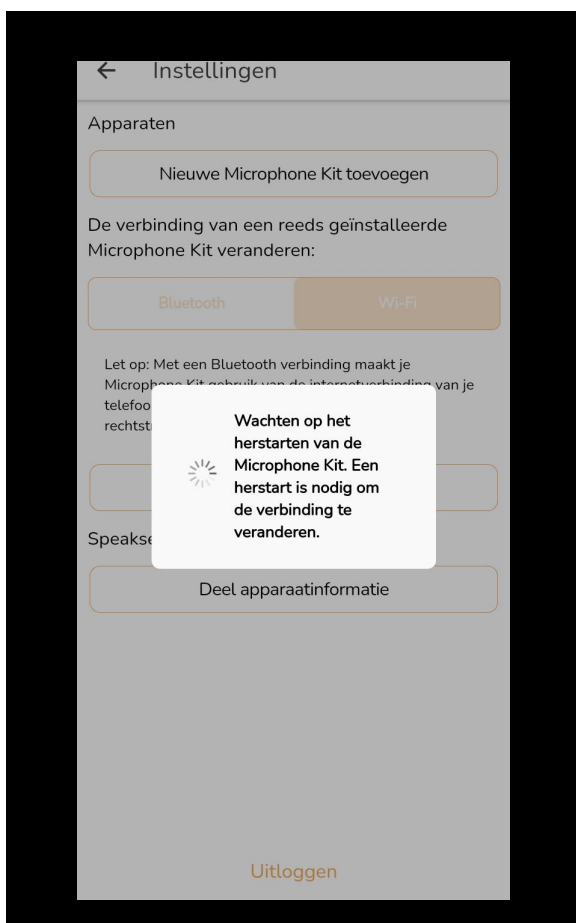

Het apparaat moet automatisch opnieuw worden opgestart om de Microphone Kit via Bluetooth te kunnen gebruiken.

Verbinden via Wi-Fi

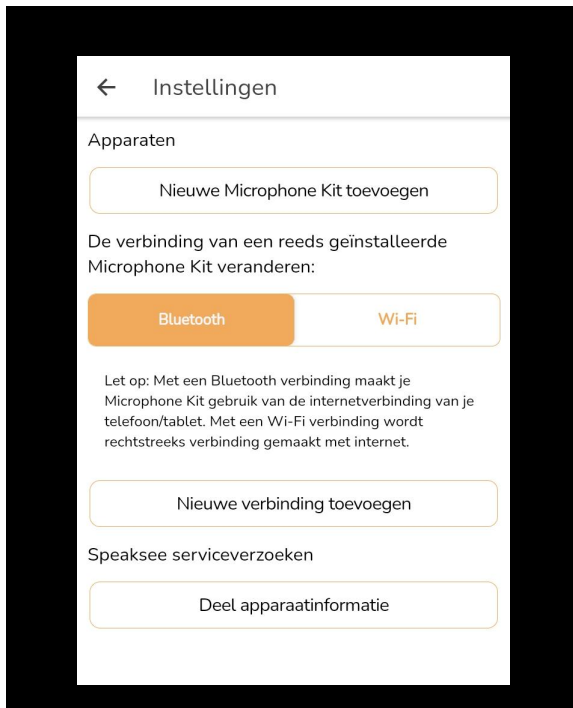

Druk op de instellingenknop in het menu van de Speaksee app en druk vervolgens op de knop "Wi-Fi".

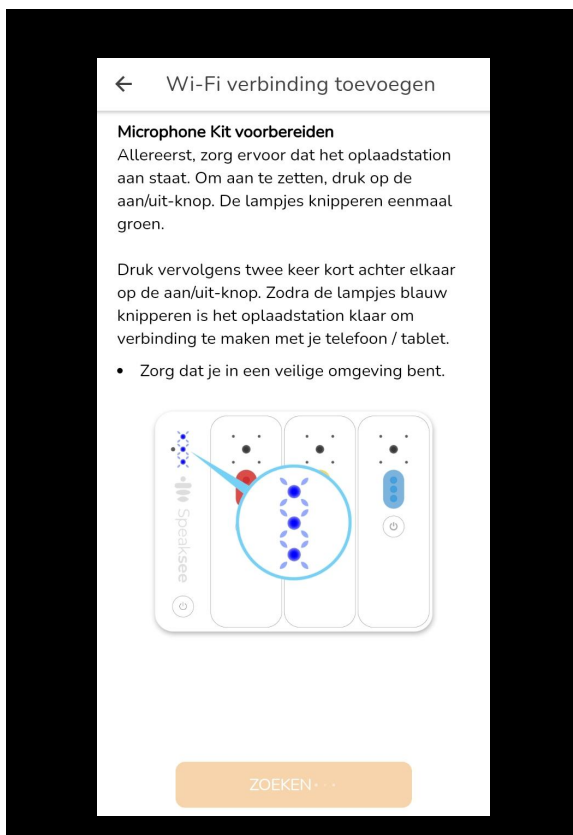

Zet de Microphone Kit aan en zet hem in Bluetooth-modus (door na het aanzetten tweemaal op de aan/uit-knop van het oplaadstation te drukken).

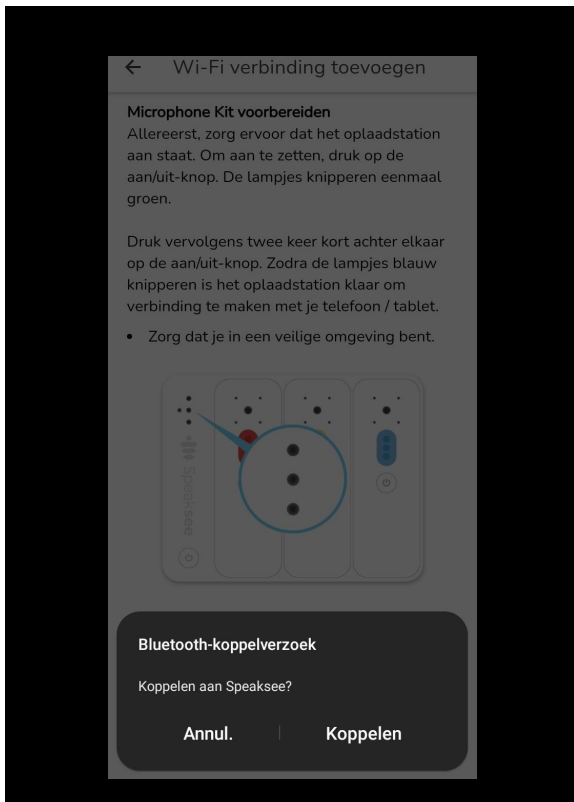

Koppel de Microphone Kit met de Speaksee app.

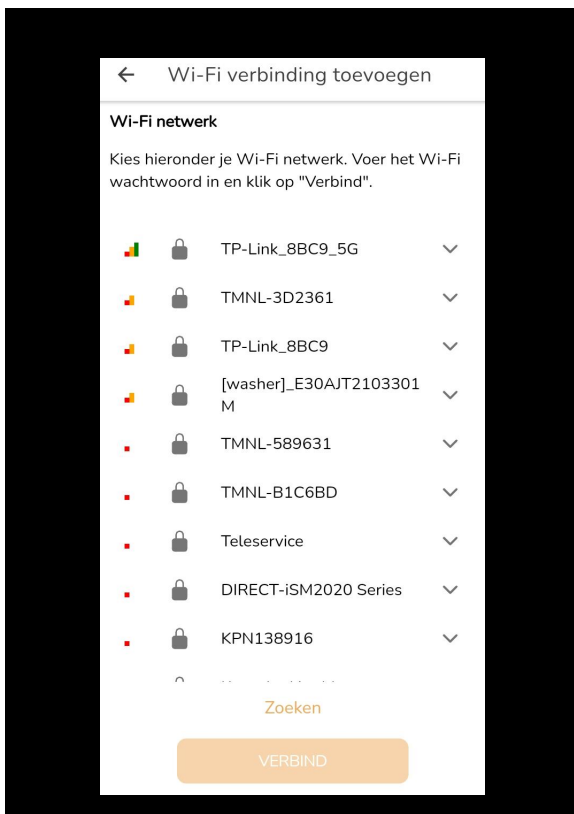

Selecteer je Wi-Fi-netwerk en vul het juiste wachtwoord in. Daarna kun je op "Verbind" drukken om verbinding te maken met het gekozen Wi-Fi-netwerk.

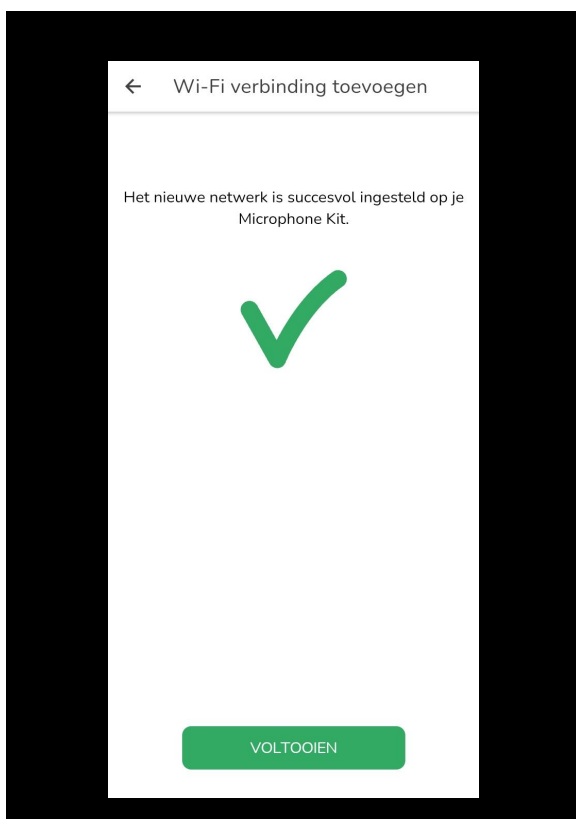

















Het Wi-Fi-netwerk is succesvol verbonden. Je kunt nu teruggaan naar het beginscherm en je Microphone Kit gebruiken via Wi-Fi.









OPLOSSEN VAN PROBLEMEN

Legenda van oplaadstation lampjes

Raadpleeg de onderstaande tabel voor de betekenis van de kleuren en patronen van de lampjes op het oplaadstation, ze zijn gegroepeerd op kleur.

Status	Omschrijving	Kleur en interval
	Uit Het oplaadstation is uitgeschakeld.	Alle 3 de lampjes zijn uit.
	Bluetooth actief Het oplaadstation wacht op een Bluetooth (BLE)-verbinding met een slim apparaat (telefoon of tablet). Deze modus kan worden geactiveerd via dubbelklikken of wordt automatisch geactiveerd als er geen verbindingen bekend / in de buurt zijn.	Alle 3 de lampjes knipperen langzaam blauw (2 seconden aan, 1 seconde uit).
	Bluetooth verbonden Het oplaadstation is via Bluetooth met succes verbonden met een telefoon of tablet.	Alle 3 de lampjes zijn constant blauw.
	Software Update De Microphone Kit is een update aan het downloaden en installeren. Laat de microfoons in het laadstation totdat de update is voltooid, wat wordt aangegeven door het uitschakelen van het laadstation.	Alle 3 de lampjes zijn constant fuchsia (roze/paars).
	Update mislukt Er is een fout opgetreden bij het downloaden of installeren van de update. Zorg voor een stabiele internetverbinding en laat de microfoons in de dock staan. Als het blijft mislukken, neem dan contact op met support@speak-see.com .	Alle 3 de lampjes knipperen snel fuchsia (0,3 seconden aan, 0,3 seconden uit).
	Apparaat aangezet De aan/uit-knop wordt ingedrukt) en het oplaadstation wordt aangezet.	1 knippering van alle 3 de lampjes in groen.
	Klaar voor gebruik Het oplaadstation is klaar om audio te	Alle 3 de lampjes branden in groen.









	<p>streamen naar de Speaksee cloudservice.</p>	<p>De batterij is tussen 40-69%.</p>	<p>Het bovenste lampje is uit. De middelste en onderste lampjes zijn constant groen.</p>
		<p>De batterij is tussen 15-39%.</p>	<p>De bovenste en middelste lampjes zijn uit. Het onderste lampje is constant groen.</p>
		<p>De batterij zal binnenkort leeg zijn, plaats de microfoons terug op het oplaadstation. De batterij is tussen 10-14%.</p>	<p>De bovenste en middelste lampjes zijn uit. Het onderste lampje is afwisselend groen en rood (3 seconden groen, 150 ms rood).</p>
		<p>De batterij is volledig opgeladen.</p>	<p>Alle 3 de lampjes zijn constant groen.</p>
	<p>Opladen terwijl het aan staat Het oplaadstation is aan het opladen (aangesloten op een stroomvoorziening) en klaar om audio te streamen naar de Speaksee cloudservice.</p>	<p>De batterij wordt opgeladen tussen 70-99%.</p>	<p>Het bovenste lampje knippert groen (1 seconde aan, 1 seconde uit). De middelste en onderste lampjes branden constant groen.</p>
		<p>Opladen van de batterij tussen 40-69%.</p>	<p>Het bovenste lampje is uit. Het middelste lampje knippert groen (1 seconde aan, 1 seconde uit) en het onderste lampje brandt constant groen.</p>
		<p>Opladen van de batterij tussen 0-39%.</p>	<p>De bovenste en middelste lampjes zijn uit. Het onderste lampje knippert groen (1 seconde aan, 1 seconde uit).</p>
	<p>Opstarten</p>	<p>Het oplaadstation wordt aangezet, maakt verbinding met Wi-Fi en controleert op updates. Dit duurt ongeveer 30 seconden, of langer met meerdere Wi-Fi-netwerken.</p>	<p>Alle 3 de lampjes knipperen langzaam groen (2 seconden aan, 1 seconde uit).</p>
	<p>Opladen terwijl het uitgeschakeld is (in standby) Het oplaadstation is aan het opladen (aangesloten op een stroomvoorziening) terwijl het uit staat (in standby).</p>	<p>Het oplaadstation is volledig opgeladen.</p>	<p>Alle 3 de lampjes zijn constant wit.</p>
		<p>Het oplaadstation laadt op en de batterij is tussen 70-99%.</p>	<p>Het bovenste lampje knippert wit (1 seconde aan, 1 seconde uit). Het middelste en onderste lampje blijven wit branden.</p>

		Het oplaadstation is aan het opladen en de batterij is tussen 40-69%.	Het bovenste lampje is uit. Het middelste lampje knippert wit (1 seconde aan, 1 seconde uit) en het onderste lampje is constant wit.
		Het laadstation wordt opgeladen en de batterij is tussen 0-39%.	Het bovenste en middelste lampje zijn uit. Het onderste lampje knippert wit. (1 seconde aan, 1 seconde uit).
	Geen batterij	De batterij is te leeg om in te schakelen, bij het indrukken van de aan/uit knop blijft het oplaadstation uit/ in stand-by	Het bovenste en middelste lampje blijven uit. 1 flits van het onderste lampje in rood.
	Batterij leeg	Het oplaadstation is uitgeschakeld. De batterij is minder dan 10%.	Het bovenste en middelste lampje zijn uit. Het onderste lampje knippert snel in het rood (0,3 seconden aan, 0,3 seconden uit).
	Fatale fout	Er is een fout opgetreden of het oplaadstation is oververhit geraakt. Probeer het uit en weer aan te zetten. Als de fout zich blijft voordoen, neem dan contact op met support@speak-see.com .	Alle 3 de lampjes wisselen snel tussen rood en wit (0,3 seconden rood, 0,3 seconden wit).
	Volledig uitgezet	Het apparaat is uitgezet.	Alle 3 de lampjes geven 1 flits in rood.
	Verbinding verloren	De internetverbinding is verbroken of er is geen communicatie met de Speaksee cloud. Controleer jouw Wi-Fi en zet het uit en weer aan. Als dit blijft gebeuren, neem dan contact op met support@speak-see.com .	Alle 3 de lampjes knipperen snel oranje (0,3 seconden aan, 0,3 seconden uit).
	Fabrieksreset geactiveerd	Fabrieksreset is handmatig geactiveerd door de aan/uit-knop 15 seconden ingedrukt te houden bij het inschakelen.	1 flits van alle 3 de lampjes in turkoois (lichtblauw).
	Terugzetten naar fabrieksinstellingen	Het wissen van alle gebruikersgegevens, inclusief: Wi-Fi-gegevens, logboeken, gekoppelde microfoons, sprekers namen enz.	Alle 3 de lampjes knipperen langzaam turkoois (2 seconden aan, 1 seconde uit).

Legenda van het microfoon lampje





Raadpleeg de onderstaande tabel voor de betekenis van de kleuren en patronen van het microfoon lampje, ze zijn per kleur gegroepeerd.

	Status	Omschrijving	kleur en interval
	Uit	De microfoon is uitgeschakeld in stand-by of volledig uitgezet	uit.
	Niet gekoppeld	De microfoon is ingeschakeld en wacht om aan een oplaadstation te worden gekoppeld.	Knippert langzaam blauw (2 seconden aan, 1 seconde uit).
	Bevestiging koppeling	De microfoon is met succes gekoppeld aan een oplaadstation door hem in het oplaadstation te plaatsen terwijl het oplaadstation is ingeschakeld. Zorg ervoor dat er van tevoren een fabrieksreset is uitgevoerd op het oplaadstation.	1 flits in blauw.
	Updaten	De Microphone Kit is bezig met het downloaden en installeren van een update. Laat de microfoons in het oplaadstation totdat de update is voltooid, wat wordt aangegeven door het uitschakelen van het oplaadstation.	Constant fuchsia (roze/paars).
	Updaten mislukt	Er is een fout opgetreden bij het downloaden of installeren van de update. Zorg voor een stabiele internetverbinding en laat de microfoons in het oplaadstation liggen. Als het blijft mislukken, neem dan contact op met support@speak-see.com .	Snel knipperend fuchsia (0,3 seconden aan, 0,3 seconden uit). Ingeschakeld
	Aanzetten	De aan/uit-knop is ingedrukt en de microfoon is ingeschakeld.	1 flits in groen.
	Klaar voor gebruik	De batterij is tussen 15-100%.	Constant groen.
	De microfoon is klaar om audio te versturen naar het oplaadstation.	De batterij zal binnenkort leeg zijn, plaats de microfoon terug in het oplaadstation. De batterij is tussen 10-14%.	Afwisselend groen en rood (3 seconden groen, 150 ms rood).
	Opstarten	De microfoon wordt aangezet en verbonden met het oplaadstation. Dit duurt ongeveer 10 seconden.	Langzaam groen knipperend (2 seconden aan, 1 seconde uit).
	Opladen	De microfoon is op het oplaadstation geplaatst en volledig opgeladen.	Uit.

	De microfoon wordt opgeladen terwijl hij uit staat (in stand-by).	De microfoon wordt opgeladen in het oplaadstation en de batterij is tussen 0-99%	Constant wit.
	In het oplaadstation geplaatst	De microfoon is met succes in een oplaadstation geplaatst en daardoor naar stand-by geschakeld.	1 flits in het wit.
	Batterij te leeg	De batterij is te leeg om aan te zetten, bij het indrukken van de aan/uit knop blijft de microfoon uit.	1 flits in het rood.
	Battery leeg	De microfoon is volledig uitgeschakeld. De batterij is minder dan 10%.	Snel knipperend rood (0,3 seconden aan, 0,3 seconden uit).
	Fatale fout	Er is een fout opgetreden of de microfoon is oververhit. Probeer hem uit en weer aan te zetten. Als de fout zich blijft voordoen, neem dan contact op met support@see.com.	Snel afwisselend rood en wit (0,3 seconden rood, 0,3 seconden wit).
	Uitgezet	Uitzetten geactiveerd door de aan/uit-knop in te drukken.	1 flits in rood
	Verbinding verbroken	De microfoon kan geen verbinding maken met het oplaadstation.. Zorg ervoor dat het oplaadstation is ingeschakeld en dichtbij is. Als dit probleem zich blijft voordoen, neem dan contact op met support@see.com.	Snel knipperend oranje (0,3 seconden aan, 0,3 seconden uit).
	Fabrieksreset geactiveerd	Fabrieksreset is handmatig geactiveerd door de aan/uit-knop 10 seconden ingedrukt te houden bij het inschakelen.	1 opname in turkoois (lichtblauw).
	Terugzetten naar fabrieksinstellingen	Wissen van alle gebruikersgegevens, inclusief: logboek, gekoppeld laadstation, enz.	Langzaam knipperend turquoise (2 seconden aan, 1 seconde uit).

Legenda aan/uit-knop bediening

Raadpleeg de onderstaande tabel voor de betekenis van elke knop interactie die je kunt starten.

Doelstelling	Omschrijving	Indrukking		Terugkoppeling
Aanzetten	Houd de knop ingedrukt om de Microphone Kit aan te zetten.	1 seconde		De lampjes knipperen 1 maal in groen om het aanzetten te bevestigen.
Uitzetten	Houd de knop ingedrukt om het apparaat uit te zetten.	1 seconde		De lampjes knipperen 1 maal in rood om het aanzetten te bevestigen.
Toevoegen van een Wi-Fi netwerk	Om een Wi-Fi netwerk toe te voegen moet de bluetooth verbinding opnieuw tot stand worden gebracht met een telefoon/tablet. Druk 2 maal achter elkaar op de aan/uit-knop terwijl het oplaadstation aan staat. LET OP: dit geldt alleen voor het oplaadstation.	Dubbel klikken		De lampjes beginnen langzaam blauw te knipperen.
Fabrieksreset	Zorg dat de Microphone Kit uit staat en houd vervolgens de aan/uit-knop minimaal 15 seconden lang ingedrukt.	15 seconden lang indrukken		De lampjes beginnen te knipperen in turquoise.

Apparaatinformatie delen

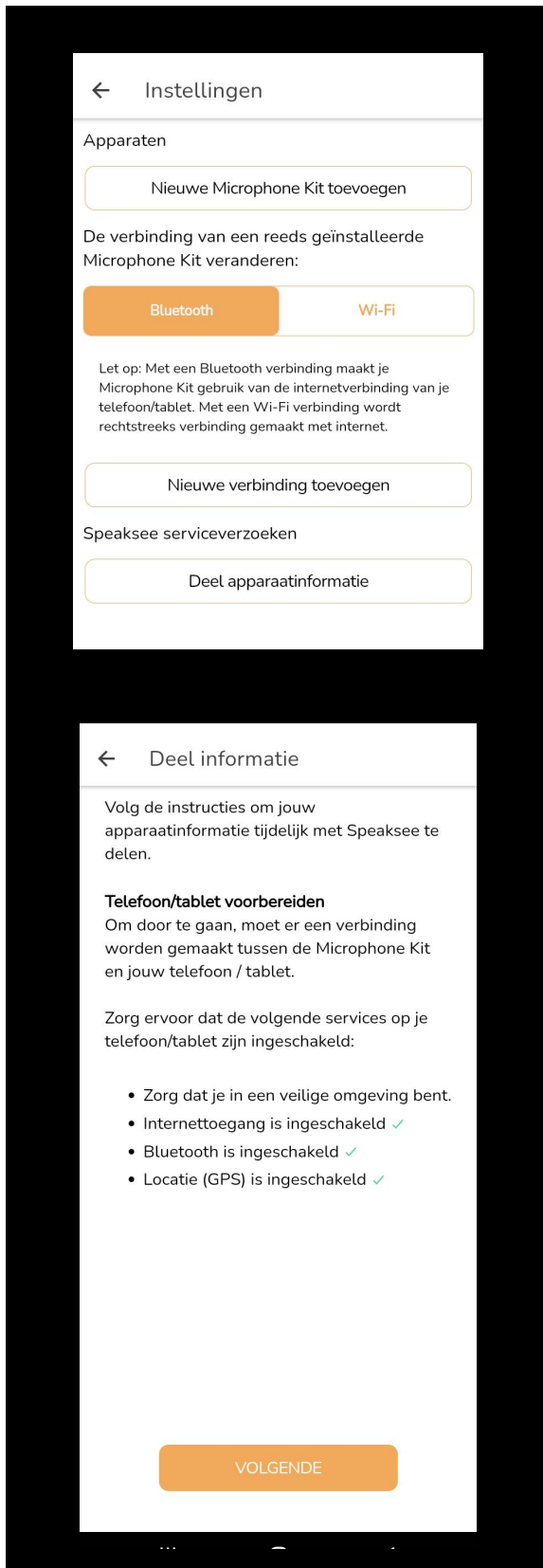

Druk op de instellingen knop in het menu van de Speaksee app en druk vervolgens op "Deel apparaatinformatie".

Om de Microphone Kit met je telefoon of tablet te verbinden, moet Bluetooth ingeschakeld zijn. **Let op: Android-gebruikers moeten ook hun locatie inschakelen.**

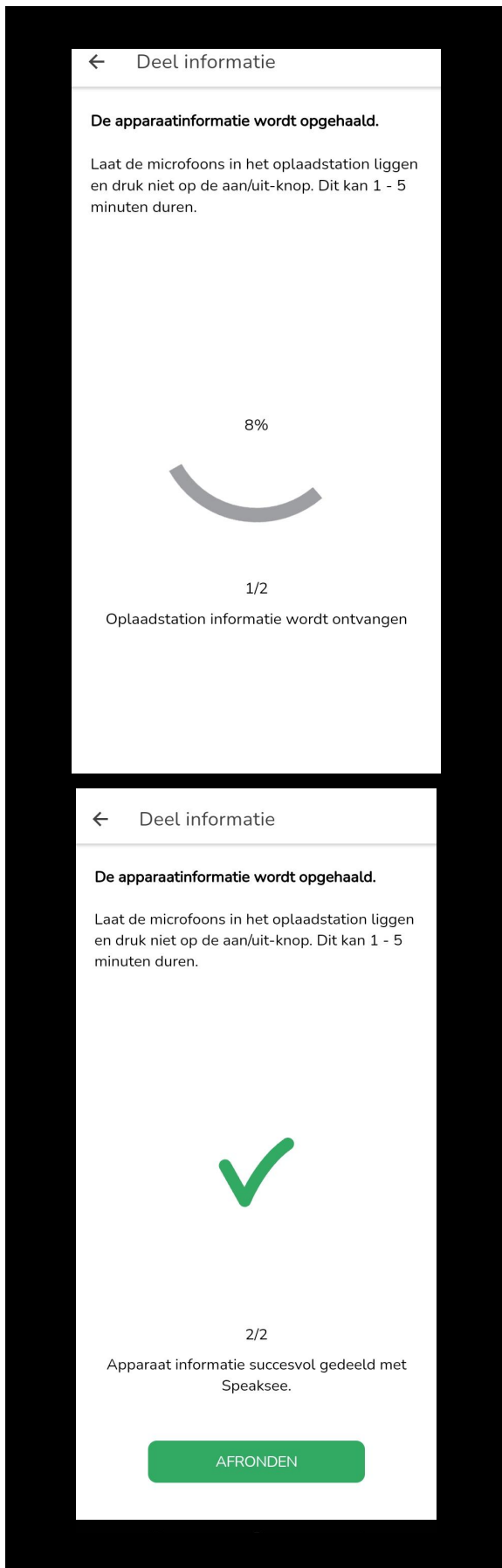

Je Microphone Kit deelt nu de apparaatinformatie met de Speaksee-servers. Er worden geen persoonlijke gegevens zoals gespreksinformatie verzonden. Druk tijdens dit proces niet op knoppen in de app of op het oplaadstation.

De apparaatinformatie is gedeeld. Je kunt nu op "Afronden" drukken om terug te keren naar het instellingenmenu.

Terugzetten naar fabrieksinstellingen

Het is mogelijk om alle gebruikersdata en informatie van de Microphone Kit te wissen door een reset uit te voeren.

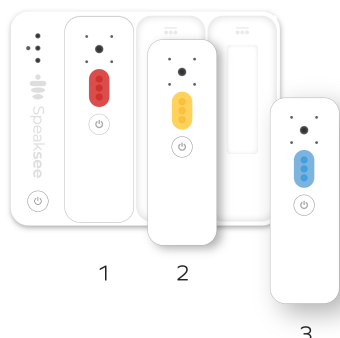

Let op: Plaats bij het uitvoeren van een fabrieksreset de microfoons altijd in de volgende volgorde (van links naar rechts) in het oplaadstation: Rood, geel, blauw. Omdat het veranderen van sprekers kleuren momenteel niet wordt ondersteund.

Het is mogelijk om alle gebruikersdata en informatie van de Microphone Kit te wissen door een reset uit te voeren.

Voor zowel het oplaadstation als de microfoons geldt dat je een fabrieksreset kan initiëren door de aan/uit-knop 15 seconden lang ingedrukt te houden bij het inschakelen (vanuit Standby of volledig uit modus). De lampjes zullen langzaam gaan knipperen in turquoise. Het terugbrengen naar de fabrieksinstellingen duurt slechts 15 seconden. Waarna het apparaat automatisch wordt uitgezet in standby.

Reset van het oplaadstation

Wi-Fi netwerk gegevens, logboeken, informatie over gekoppelde microfoons en kleuren.

Reset van de microfoons

Apparaat Informatie en gekoppelde oplaadstations.

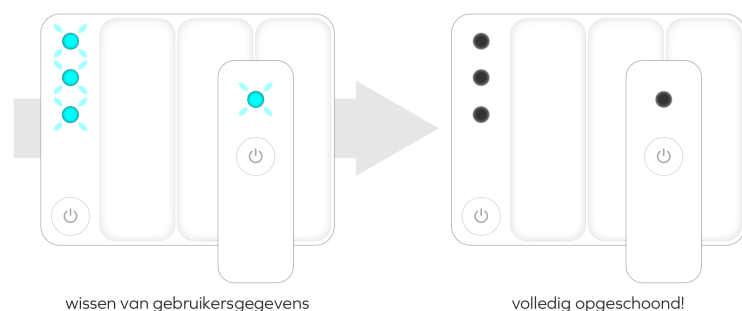

Het oplaadstation en de microfoons opnieuw koppelen

Nadat de fabrieksinstellingen zijn hersteld, moeten het oplaadstation en de microfoons opnieuw worden gekoppeld. De microfoons worden gekoppeld door ze terug te plaatsen in het oplaadstation. Het microfoon lampje knippert eenmaal donkerblauw om de koppeling te bevestigen.

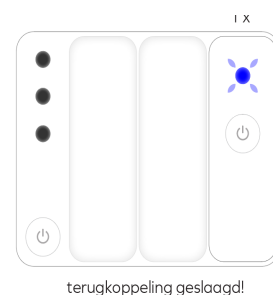

Wachtwoord opnieuw instellen

Je kunt een wachtwoord resetten door op de knop "Wachtwoord resetten" te klikken in de Speaksee app of navigeer naar

<https://my.speak-see.com/account/password-reset-request>.

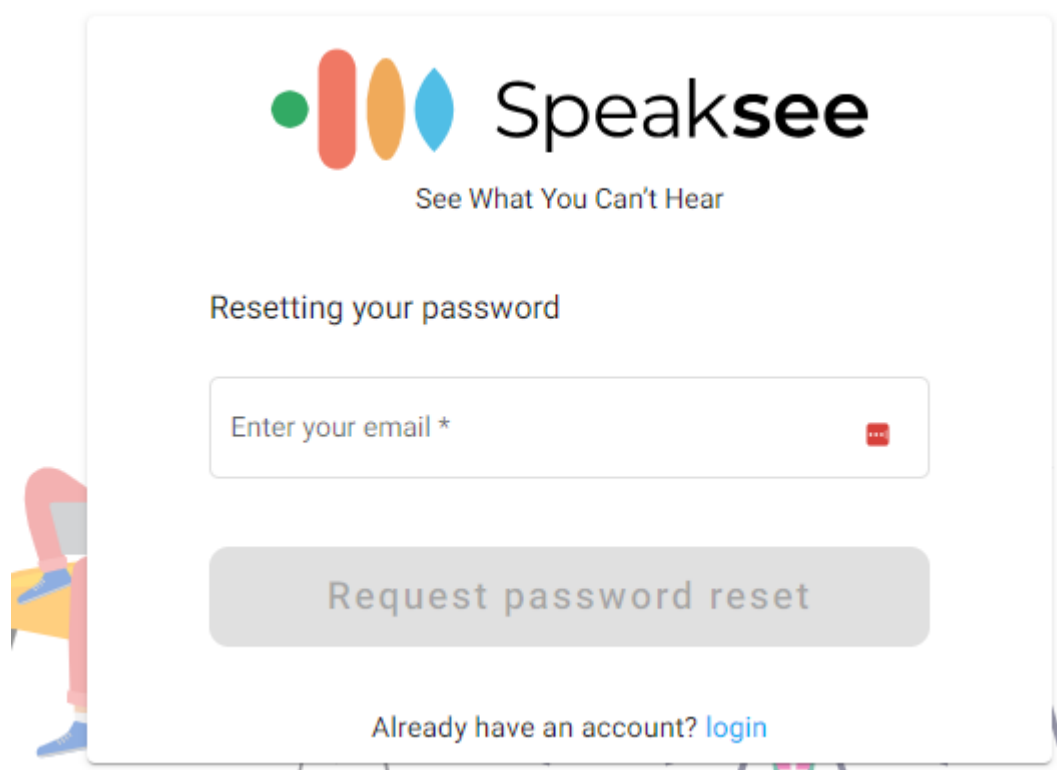

Vul je e-mailadres in en open de link in de e-mail die je hebt ontvangen om je wachtwoord te resetten.

Nadat je je wachtwoord hebt gewijzigd, kun je nu inloggen in de Speaksee app met je nieuwe wachtwoord.

TECHNISCHE SPECIFICATIES

	Oplaadstation	Microfoons, 3 stuks totaal
Uitgangen	USB-C, Audio, Ethernet	-
Knoppen	1 x aan/uit-knop	1 x aan/uit-knop
Sensoren	2 x microfoon	4 x microfoon, met een totale gerichte detectiehoek van 35 graden.
LED lampjes	3 x RGB kleuren LEDs	1 x RGB kleuren LED
Stroomtoevoer	5V, 2A (10W)	-
Batterij	1 x 3400 mAh Li-ion	1 x 440 mAh Li-ion
Formaat	Breedte: 12,5 cm Hoogte: 9,8 cm Dikte: 2,5 cm	
Gewicht	256 g	
Kleur	Wit	
In de verpakking	1 x oplaadstation, 3 x microfoon, 9 x kleurenpuck, 3 x nekkoord, 1 x internationale adapter, 1 x USB-C kabel, 1 x opbergetui & documentatie. Optioneel: Wi-Fi hotspot.	
Draadloze verbindingen	802.11b/g/n (2.4 / 5 GHz) Single / Dual stream Wi-Fi Bluetooth Low Energy (BLE)	
Benodigheden	Wi-Fi internetverbinding of Ethernet-kabelverbinding Speaksee app op een slim apparaat (telefoon / tablet) met een iOS of Android besturingssysteem en Bluetooth Low Energy.	
Certificering	De Speaksee Microphone Kit is getest door SGS-laboratoria om te voldoen aan de veiligheidsnormen van de EU, het VK, de VS, Canada en Australië.	
Duurzaamheid	RoHS conform	

JURIDISCHE INFORMATIE

Algemene voorwaarden voor gebruik

Het gebruik van de Microphone Kit vereist de aanvaarding van de Gebruiksvoorwaarden, die hier kunnen worden gevonden:

<https://speak-see.com/pages/termsandconditions>

Privacybeleid

Zorg ervoor dat iedereen die de Microphone Kit gebruikt ermee instemt dat zijn (audio)gegevens worden verwerkt in overeenstemming met het privacybeleid van Speaksee, dat hier kan worden gevonden: <https://speak-see.com/pages/privacy-policy>

Regelgeving Informatie

De Microphone Kit voldoet aan de volgende regelgeving:



EU declaration of conformity

Speaksee B.V. declares that this Microphone Kit is in compliance with the essential requirements and other relevant provisions of Directive 2014/53/EU.



FCC statement





15.21: The user is cautioned that changes or modifications not expressly approved by the party responsible for compliance could void the user's authority to operate this equipment.

15.105(b): This equipment has been tested and found to comply with the limits for a Class B digital device, pursuant to part 15 of the FCC Rules. These limits are designed to provide reasonable protection against harmful interference in a residential installation. This equipment generates, uses and can radiate radio frequency energy and, if not installed and used in accordance with the instructions, may cause harmful interference to radio communications. However, there is no guarantee that interference will not occur in a particular installation. If this equipment does cause harmful interference to radio or television reception, which can be determined by turning the equipment off and on, the user is encouraged to try to correct the interference by one or more of the following measures:

- Reorient or relocate the receiving antenna.
- Increase the separation between the equipment and receiver.
- Connect the equipment into an outlet on a circuit different from that to which the receiver is connected.
- Consult the dealer or an experienced radio/TV technician for help.

RF radiation exposure statement: This equipment complies with FCC and IC RF radiation exposure limits set forth for an uncontrolled environment. The antenna(s) used for this transmitter must be installed and operated to provide a separation distance of at least 20 cm from all persons and must not be collocated or operating in conjunction with any other antenna or transmitter. Installers must ensure that 20cm separation distance will be maintained between the device (excluding its handset) and users.

Cet appareil est conforme aux limites d'exposition au rayonnement RF stipulées par la FCC et IC pour une utilisation dans un environnement non contrôlé. Les antennes utilisées pour cet émetteur doivent être installées et doivent fonctionner à au moins 20 cm de distance des utilisateurs et ne doivent pas être placées près d'autres antennes ou émetteurs ou fonctionner

	<p>avec ceux-ci. Les installateurs doivent s'assurer qu'une distance de 20 cm sépare l'appareil (à l'exception du combiné) des utilisateurs.</p> <p>This device complies with Part 15 of the FCC Rules and Industry Canada licence-exempt RSS standard(s). Operation is subject to the following two conditions: (1) this device may not cause harmful interference, and (2) this device must accept any interference received, including interference that may cause undesired operation.</p> <p>Le présent appareil est conforme aux Partie 15 des règlements de la FCC et CNR d'Industrie Canada applicables aux appareils radio exempts de licence. L'exploitation est autorisée aux deux conditions suivantes: (1) l'appareil ne doit pas produire de brouillage, et (2) l'utilisateur de l'appareil doit accepter tout brouillage radioélectrique subi, même si le brouillage est susceptible d'en compromettre le fonctionnement.</p>
	<p>Canadian compliance statement This Class B digital apparatus complies with Canadian ICES-003. Cet appareil numérique de la classe B est conforme à la norme NMB-003 du Canada.</p>
	<p>UK compliance representative World Compliance Agency UK Ltd. 71-75 Shelton Street, London, WC2H 9JQ.</p>
	<p>Australia compliant This Microphone Kit complies with EESS (Electrical Equipment Safety System); and ACMA's requirements.</p>
	<p>WEEE label This symbol on the product or its packaging indicates that this product must not be disposed of with your other household waste. Instead, it is your responsibility to dispose of your waste equipment by handing it over to the designated collection point for the recycling of the waste electrical and electronic equipment. The separate collection and recycling of your waste equipment at the time of disposal will help conserve natural resources and ensure that it is recycled in a manner that protects human health and the environment.</p>
	<p>SGS energy efficiency This Microphone Kit meets the relevant standards and specifications, as well as performance requirements.</p>

Belangrijk advies

Lees deze volledige gebruiksaanwijzing voordat je deze Microphone Kit gebruikt.

- **Beoogd gebruik**
De Microphone Kit is bedoeld om doven en slechthorenden te helpen bij gesprekken.
- **Opslag**
Verwijder voor gebruik de beschermende sticker op elk van de 3 microfoons.
- **Storage**
Bewaar de Microphone Kit in de bijgeleverde draagtas wanneer je hem niet gebruikt.
- **Vervoer**
Stel de Microphone Kit niet bloot aan mechanische schokken, bijvoorbeeld door hem te laten vallen.
- **Onderhoud**
Gebruik alleen een zachte droge doek om de Microphone Kit schoon te maken.

Vorzorgsmaatregelen

Neem de volgende veiligheidsmaatregelen in acht wanneer je de Microphone Kit gebruikt.

Elektrische schokken en hitte

- Stel deze Microphone Kit of de stroomvoorziening niet bloot aan water of extreme omstandigheden. Extreme omstandigheden zijn onder meer: extreem hoge of lage temperaturen en lage luchtdruk op grote hoogten.
- Wees voorzichtig bij het hanteren van de stroomvoorziening om elektrische schokken te voorkomen. Verdraai of plet de kabel niet. Gebruik het niet als de kabel of connectors gescheurd of beschadigd zijn.
- Gebruik voor het opladen van deze Microphone Kit uitsluitend de bijgeleverde voeding. Sluit hem niet aan op beschadigde of onveilige stopcontacten.
- Deze Microphone Kit kan tijdens het gebruik warm aanvoelen, dit is normaal.

Pacemakers en andere geïmplanteerde apparaten

Deze Microphone Kit bevat magneten en onderdelen die een elektromagnetisch veld uitstralen en interferentie kunnen veroorzaken met pacemakers of andere elektronische medische apparaten. Raadpleeg voor gebruik uw arts of de fabrikant van het medische apparaat over de vereiste minimale veilige afstand tussen deze Microphone Kit en uw medische apparaat.

Lithium ion batterij

De ingebouwde batterijen van de Microphone Kit mogen niet worden blootgesteld aan de volgende extreme omstandigheden of misbruik door de gebruiker:

- Vervanging van een batterij door een onjuist type dat een beveiliging kan omzeilen.
- Het in vuur of een hete oven gooien van een batterij, of het mechanisch pletten of snijden van een batterij, wat kan leiden tot een explosie.
- Het achterlaten van een batterij in een omgeving met extreem hoge temperaturen, wat kan resulteren in een explosie of het lekken van brandbare vloeistof of gas.
- Een batterij blootstellen aan een extreem lage luchtdruk die kan resulteren in een explosie of het lekken van brandbare vloeistof of gas.

CONTACTGEGEVENS

We geven om je

Aarzel niet om contact op te nemen met Speaksee als je vragen of feedback hebt. Wij zijn altijd op zoek naar manieren om onze producten te verbeteren.

Neem contact met ons op via support@speak-see.com of vul ons contactformulier in via: <https://speak-see.com/pages/contact>

De antwoorden op de meest gestelde vragen zijn te vinden op: speak-see.com/help-center

Aanwezigheid op social media

- Instagram: https://www.instagram.com/speak_see/
- Facebook: <https://www.facebook.com/Speaksee>
- Twitter: https://www.twitter.com/speak_see
- LinkedIn: <https://www.linkedin.com/company/speaksee/>
- YouTube: <https://www.youtube.com/channel/UCQvGf%20iasHyUYZ42RhRsDAMg>

Kantoorlocatie

Speaksee, Westblaak 7G, 3012 KC Rotterdam, The Netherlands.